

HR
BiH
CG

Perilica posuđa Upute za uporabu

PRVI DIO: Generička verzija

MTD55S100W-HR

 **Midea**

Pažljivo pročitajte ovaj priručnik prije upotrebe perilice posuđa i sačuvajte ga za buduću upotrebu.

SADRŽAJ

01	3	SIGURNOSNE INFORMACIJE
02	8	PREGLED PROIZVODA
03	9	UPORABA PERILICE POSUĐA
	9	Dodavanje soli u omekšivač
04	11	ODRŽAVANJE I ČIŠĆENJE
	11	Održavanje vanjskih površina
	11	Održavanje unutrašnjosti
	13	Održavanje perilice posuđa
05	15	UPUTE ZA UGRADNJU
	15	O priključku napajanja
	16	Dovod i odvod vode
	17	Spajanje odvodnih crijeva
	18	Postavljanje uređaja
18	Ugradnja	
06	23	U SLUČAJU PROBLEMA
07	26	PUNJENJE KOŠARA PREMA NORMI EN50242:



NAPOMENA:

- Pročitajte poglavlje o uklanjanju problema kako biste neke od njih mogli riješiti sami.
- Ako problem ne možete otkloniti sami, molimo da zatražite pomoć od stručne osobe.
- U skladu s politikom stalnog razvoja i ažuriranja, proizvođač zadržava pravo na izmjene proizvoda bez najave.
- Izgubite li ovaj priručnik ili je zastario, možete zatražiti novi od proizvođača ili odgovarajućeg prodavatelja.

|| SIGURNOSNE INFORMACIJE

▲ UPOZORENJE

Prilikom uporabe perilice, pridr avajte se mjera opreza u nastavku:

- Ugradnju i popravak smije izvesti samo kvalificirani tehničar
- Ovaj uređaj namijenjen je za uporabu u kućanstvu i slične primjene kao npr.:
 - u kuhinjama za osoblje u prodavaonicama, uredima i drugim radnim mjestima;
 - na seoskim gospodarstvima;
 - za korištenje gostima u hotelima, motelima i drugim oblicima smještaja;
 - u pansionima.
- Ovaj uređaj ne smiju upotrebljavati djeca mlađa od 8 godina te osobe smanjenih fizičkih, osjetilnih i mentalnih sposobnosti, kao ni osobe s nedostatkom potrebnog znanja i iskustva, bez nadzora ili pomoći osobe odgovorne za njihovu sigurnost. Odgovorna osoba ih treba uputiti u sigurno rukovanje uređajem i pobrinuti se da razumiju opasnosti povezane s rukovanjem.
- Nemojte dozvoliti djeci da se igraju s uređajem. Djeca smiju uređaj čistiti i održavati samo uz nadzor. (Za EN60335-1)
- Ovaj uređaj ne smiju koristiti osobe (uključujući djecu) sa smanjenim fizičkim, osjetilnim ili mentalnim

sposobnostima kao ni osobe bez adekvatnog iskustva i znanja, osim pod nadzorom osobe odgovorne za njihovu sigurnost ili ako im je takva osoba pružila upute potrebne za uporabu uređaja. (Za IEC60335-1)

- Ambalaža može biti opasna za djecu!
- Ovaj uređaj je namijenjen isključivo za uporabu u kućanstvu, u zatvorenom prostoru.
Kako biste spriječili opasnost od strujnog udara, nemojte uranjati uređaj, kabel ili utikač u vodu ili drugu tekućinu.
- Prije čišćenja i održavanja odspojite uređaj s napajanja.
- Upotrijebite mekanu krpu navlaženu blagim sredstvom za pranje i prebrišite suhom krpom.



Upute za uzemljenje

- Ovaj uređaj treba biti uzemljen. U slučaju nepravilnosti ili kvara, uzemljenje će smanjiti opasnost od strujnog udara omogućavajući put najmanjeg otpora električne struje. Uređaj je opremljen utikačem s vodom za uzemljenje.
- Utikač se mora priključiti u odgovarajuću utičnicu koja je ugrađena i uzemljena u skladu sa svim lokalnim zakonima i propisima.
- Nepravilno povezivanje vodiča uzemljenja opreme može dovesti do opasnosti od strujnog udara.
- Ako niste sigurni je li uređaj pravilno uzemljen, provjerite s kvalificiranim električarom ili serviserom.

- Ako utikač koji ste dobili s proizvodom ne odgovara utičnici, nemojte ga zamijeniti.
- Kvalificirani električar mora ugraditi odgovarajuću utičnicu.
- Nemojte sjediti ili stajati na vratima ili rešetki za posuđe, ili grubo rukovati njima.
- Nemojte koristiti perilicu ako nije dokraja sastavljena i zatvorena.
- Pažljivo otvarajte vrata dok perilica radi jer postoji opasnost od prskanja vode.
- Nemojte stajati na vratima niti na njih odlagati teške predmete kad su otvorena. Uređaj bi se mogao prevrnuti.
- Prilikom punjenja perilice:
 - 1) Postavite oštre predmete tako da ne oštete brtvu vrata;
 - 2) Upozorenje: Noževi i ostali oštri kuhinjski pribor mora se staviti u košaru za pribor za jelo oštricom okrenutom nadolje, ili postaviti vodoravno u gornju košaru.
- Neki deterdženti su izrazito alkalni. Mogu biti iznimno opasna ukoliko ih se proguta. Izbjegavajte kontakt s kožom i očima i držite djecu dalje od perilice kad su vrata otvorena.
- Provjerite je li pretinac sredstva za pranje posuđa prazan nakon završetka ciklusa pranja.

- Nemojte prati plastične predmete osim ako nemaju oznaku da ih je sigurno prati u perilici.
- Za neoznačene plastične predmete provjerite upute proizvođača.
- Koristite samo sredstva za pranje i ispiranje namijenjena za perilice posuđa.
- Nikad ne koristite sapun, deterdžent za rublje ili ručno pranje posuđa.
- Ne ostavljajte vrata uređaja otvorenima – opasnost od spoticanja.

Ako je kabel napajanja oštećen, zamijeniti ga smije samo proizvođač, njegov servisni agent ili osoba sa sličnim kvalifikacijama, kako bi se umanjio rizik od opasnosti.

- Tijekom postavljanja pazite da ne prignječite ili prekomjerno ne svijate kabel napajanja.
- Nemojte preinačavati kontrole.
- Uređaj se na glavni dovod vode mora spojiti pomoću novog crijeva. Ne upotrebljavajte rabljena crijeva.
- Kako bi trošio manje električne energije, uređaj će se u pripravnom stanju automatski isključiti ako tijekom 30 minuta ne pokrenete nijednu funkciju.
- Maksimalan broj kompleta posuđa koje možete prati je 6.
- Maksimalni dozvoljeni pritisak dovoda vode iznosi 1 MPa.
- Minimalan dozvoljeni pritisak dovoda vode iznosi 0,04 MPa.

Zbrinjavanje

- Ambalažu i dotrajali uređaj zbrinite u reciklažnom centru. Prije toga odrežite kabel napajanja i onesposobite bravu vrata kako se ne bi mogla zatvoriti.
- Kartonski dijelovi načinjeni su od recikliranog papira i treba ih zbrinuti u kontejnere za papir.
- Pravilnim odlaganjem ovog proizvoda pomažete u sprečavanju mogućih štetnih posljedica, do kojih može doći uslijed nepravilnog odlaganja proizvoda.
- Za više informacija o recikliranju ovog proizvoda kontaktirajte odgovarajući ured lokalne samouprave ili službu za zbrinjavanje komunalnog otpada.
- **ZBRINJAVANJE: Nemojte zbrinjavati ovaj uređaj zajedno s nerazvrstanim gradskim otpadom. On spada u otpad koji se prikuplja zasebno.**



PREGLAD PROIZVODA

❗ VAŽNO:

Kako biste maksimalno iskoristili performanse perilice, prije prve uporabe pročitajte sve upute.

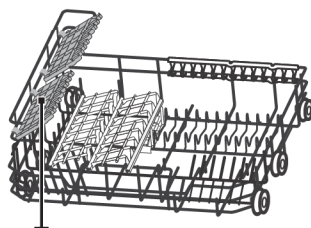
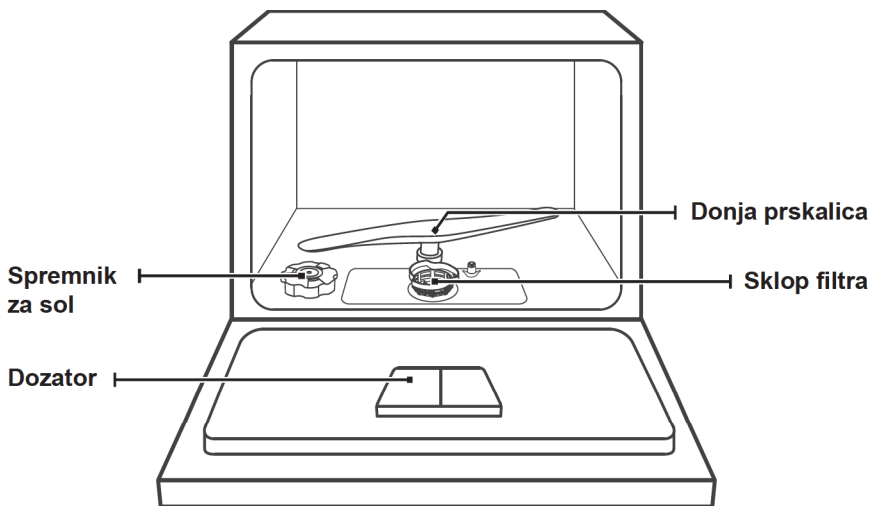

Rešetka za šalice

Košara

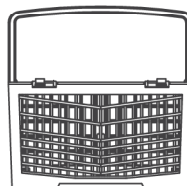

Košara za jedaći pribor

💡 NAPOMENA:

Slike su samo za referencu, različiti modeli mogu biti različiti. Pridržavajte se onoga što vrijedi za vaš model.

UPORABA PERILICE

Prije prve uporabe perilice:

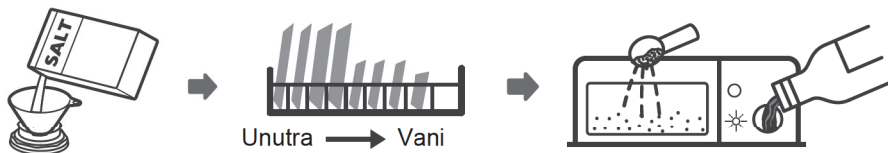

1. Podesite omekšivač vode.
2. Dodavanje soli u omekšivač
3. Punjenje košare
4. Punjenje spremnika sredstvom za pranje posuđa



Ako trebate podesiti omekšivač vode, provjerite odjeljak "Omekšivač vode" u prvome poglavlju drugoga dijela: Posebna verzija.

Dodavanje soli u omekšivač



NAPOMENA:

Ako vaš model nema omekšivač vode, možete preskočiti ovaj dio.

Uvijek upotrebljavajte sol namijenjenu perilicama posuđa.

Spremnik za sol nalazi se ispod košare, a treba ga napuniti prema uputama u nastavku.

⚠ UPOZORENJE

- **Upotrebljavajte isključivo sol namijenjenu perilicama posuđa!**
Bilo koja druga sol koja nije izričito namijenjena uporabi u perilicama, pogotovo kuhinjska sol, može oštetiti omekšivač vode. Proizvođač se odriče odgovornosti i ne daje nikakva jamstva u slučaju šteta nastalih uslijed korištenja neprikladne soli.
- **Sol dodajte samo prije pokretanja programa pranja.**
To će onemogućiti da na dnu perilice ostanu zrna soli ili slana voda, što može uzrokovati koroziju.

Za dodavanje soli u perilicu slijedite navedene korake:

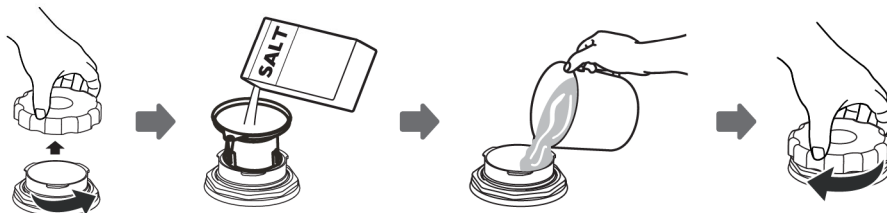

1. Izvadite košaru i odvijte čep spremnika.
2. Stavite kraj (isporučenog) lijevka u otvor i uspite oko 1 kg soli.
3. Prije prvog pranja, napunite spremnik vodom do oznake maksimuma. Normalno je da iz spremnika za sol iscure malo vode.
4. Nakon punjenja spremnika čvrsto zatvorite čep.
5. Indikator upozorenja na sol će se isključiti nakon što spremnik napunite solju.
6. Pokrenite program pranja odmah nakon punjenja spremnika solju (savjetujemo da taj program bude kratak). U suprotnom bi se sustav filtriranja, pumpa ili drugi važni dijelovi perilice mogli oštetiti od slane vode. To nije pokriveno jamstvom.

NAPOMENA:

- Spremnik za sol valja dopuniti samo kad na upravljačkoj ploči zasvijetli indikator upozorenja na sol (). Indikator upozorenja može ostati svijetliti i nakon dodavanja soli, ovisno o tome koliko se brzo otapa. Ako na kontrolnoj ploči nema indikatora za manjak soli (kod nekih modela), možete sami procijeniti kad treba dodati sol prema broju ciklusa perilice.
- Ako se sol prospe, pokrenite kratki ili program namakanja kako biste je uklonili.

ODRŽAVANJE I ČIŠĆENJE

Održavanje vanjskih površina

Vrata i brtva na vratima

Redovito čistite brtve na vratima mekom vlažnom krpom kako biste uklonili ostatke od hrane.

Prilikom punjenja perilice mogu na bočne strane vrata perilice kapnuti ostaci hrane i pića. Te su površine na vanjskom dijelu kućišta i njima ne može pristupiti voda iz prskalice. Obrišite sve ostatke prije zatvaranja vrata.

Upravljačka ploča

Ako je potrebno čišćenje, upravljačku ploču obrišite samo mekom vlažnom krpom.

UPOZORENJE

- Kako voda ne bi prodrla u bravu na vratima i električne komponente, nemojte koristiti sredstvo za čišćenje u spreju bilo koje vrste.
- Na vanjskim površinama nikada ne upotrebljavajte abrazivna sredstva za čišćenje ili grube spužvice, jer mogu ostrugati završni sloj. I neki papirnati ručnici mogu ogrepsiti površinu ili ostaviti tragove na njoj.

Održavanje unutrašnjosti

Sustav za filtriranje

Sustav za filtriranje u donjem dijelu perilice zadržava grube nečistoće iz ciklusa pranja. Sakupljeni grubi ostaci mogu uzrokovati začepljenje filtra. Redovito provjeravajte stanje filtera i po potrebi ih očistite pod tekućom vodom. Za čišćenje filtera perilice slijedite dolje navedene korake.

NAPOMENA:

Slike su samo za referencu, različiti modeli sustava za filtriranje i prskalice mogu biti različiti. Pridržavajte se onoga što vrijedi za vaš model.

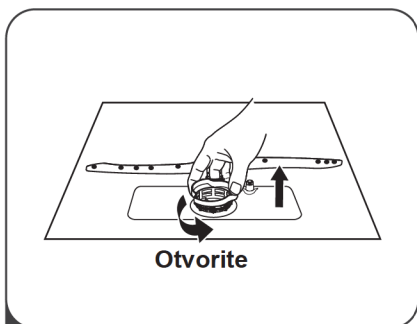

- 1** Držite grubi filtar i zakrenite ga u smjeru suprotnom od kretanja kazaljki sata kako biste ga otključali. Podignite filtar prema gore i izvadite ga iz perilice posuđa.

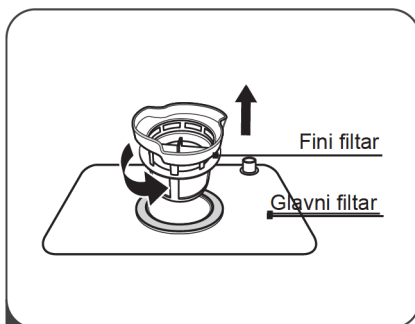

- 2** Podignite fini filtar iz glavnog filtra.

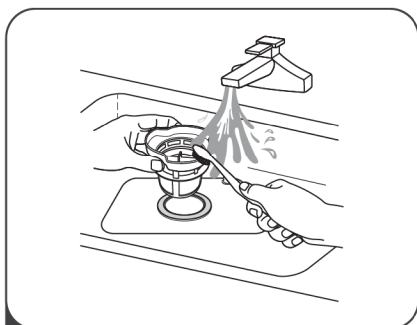

- 3** Veći ostaci hrane mogu se očistiti ispiranjem filtra pod tekućom vodom. Za temeljitije čišćenje upotrijebite meku četku.

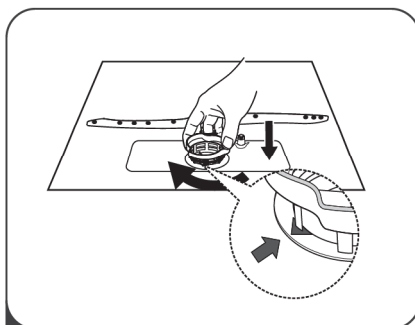

- 4** Ponovno sastavite filtre obrnutim redoslijedom u odnosu na rastavljanje, vratite filtarski sklop na mjesto i zakrenite u smjeru kretanja kazaljki sata prema strelici.

▲ UPOZORENJE

- Filtre nemojte previše zatezati. Dobro učvrstite filtre odgovarajućim redoslijedom, jer u protivnom mogu u sustav ući grube nečistoće i uzrokovati blokadu.
- Perilicu za posuđe NIKADA ne upotrebljavajte bez postavljenih filtara. Nepravilno vraćanje filtra na mjesto može smanjiti učinkovitost uređaja te oštetiti posuđe i pribor.

Prskalice

Potrebno je redovito čistiti prskalice jer će kemikalije u tvrdoj vodi začepiti njihove mlaznice i ležajeve.

Za čišćenje prskalice slijedite upute u nastavku:

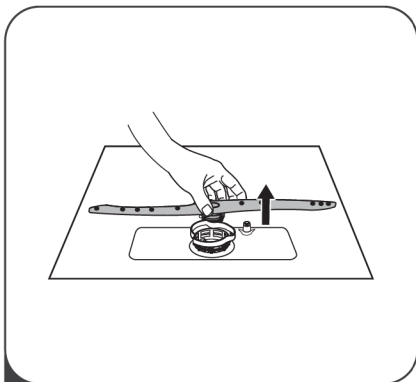

- 1** Za skidanje donje prskalice, izvucite je prema gore.

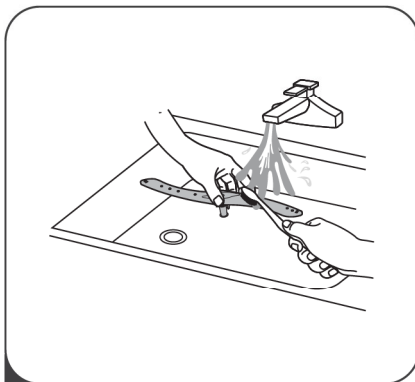

- 2** Operite prskalice u toploj vodi sa sapunicom i očistite mlaznice mekanom četkom. Dobro ih isperite i vratite na mjesto.

Održavanje perilice posuđa

Mjere opreza od smrzavanja

Poduzmite potrebne mjere za zaštitu od smrzavanja perilice posuđa zimi.

Nakon svakog ciklusa pranja postupite na sljedeći način:

1. Odspojite perilicu s napajanja.
2. Zatvorite dovod vode i odvojite cijev za dovod vode od ventila vode.
3. Izbacite vodu iz dovodnog crijeva i ventila za vodu. (Sakupite vodu u lonac)
4. Ponovno priključite dovodno crijevo na ventil za vodu.
5. Izvadite filter s dna odjeljka za pranje i spužvom pokupite vodu sakupljenu u sifonu.

Nakon svakog pranja

Nakon svakog pranja zatvorite dovod vode i ostavite vrata odškrinuta tako da se vlaga i mirisi ne zadrže u unutrašnjosti perilice.

Odspajanje utikača

Prije čišćenja ili održavanja, uvijek izvucite utikač kabela napajanja iz utičnice.

Nemojte koristiti otapala ili abrazivna sredstva za čišćenje

Za čišćenje vanjskih i gumenih dijelova perilice posuđa nemojte koristiti otapala ili abrazivna sredstva za čišćenje. Koristite samo krpu i toplu vodu sa sapunicom. Za uklanjanje mrlja s unutrašnjih površina koristite krpu navlaženu u vodi i malo octa, ili sredstvo za čišćenje izričito namijenjeno perilicama posuđa.

U slučaju duljeg nekorištenja

Preporučuje se da pokrenete ciklus pranja s praznom perilicom posuđa i kad završi izvucite kabel napajanja iz utičnice, zatvorite dovod vode i ostavite vrata perilice odškrinuta. To će produžiti vijek trajanja brtva i spriječiti stvaranje mirisa unutar uređaja.

Pomicanje uređaja

Ako je potrebno pomaknuti uređaj, pokušajte ga držati okomitom položaju. Ako je apsolutno nužno, polegnite ga s poledinom prema dolje.

Brtve

Jedan uzroka neugodnih mirisa u perilici jest hrana koja je zapela u brtvama. Povremeno čišćenje vlažnom spužvom spriječit će tu pojavu.

UPUTE ZA UGRADNJU

⚠ UPOZORENJE



Opasnost od strujnog udara

Prije ugradnje perilice isključite je s napajanja.

Ako to ne učinite, izlažete se opasnosti sa smrtnim posljedicama ili strujnom udaru.

⚠ Pozor

Spajanje crijeva i spajanje na struju povjerite profesionalcima.

O priključku napajanja

⚠ UPOZORENJE

Radi vaše sigurnosti:

- Uz ovaj uređaj nemojte koristiti produžni kabel ili adapter.
- Ni u kojem slučaju nemojte presijecati ili uklanjati uzemljenje s kabela napajanja.

Uvjeti za spajanje na električnu mrežu

Pogledajte pločicu s podacima kako biste saznali nazivni napon i priključili perilicu posuđa na odgovarajuće napajanje. Upotrijebite odgovarajući osigurač od 10 A / 13 A / 16 A, osigurač s vremenskom odgodom ili automatski osigurač te osigurajte odvojeni strujni krug samo za ovaj uređaj.

Električno povezivanje

Napon i frekvencija električne mreže treba odgovarati onome koji je naveden na pločici s podacima. Spojite utikač samo na pravilno uzemljenu utičnicu. Ako električna utičnica za uređaj nije prikladna za utikač, zamijenite je umjesto da koristite adaptere ili slično jer mogu prouzročiti pregrijavanja i opekline.

⚠ Prije uporabe osigurajte pravilno uzemljenje

Dovod i odvod vode

Spajanje na dovod vode

Spojite crijevo za dovod hladne vode na priključni navoj od 3/4 inča i vodite računa da je spoj čvrst.

Ako su crijeva za vodu nova ili nisu korištena dulje vrijeme, pustite da voda teče kako biste se uvjerali da je voda bistra. Ova je mjera opreza potrebna kako bi se izbjegao rizik od blokiranja ulaza vode i oštećenja uređaja.

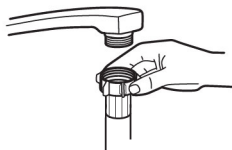

Obično dovodno crijevo



Sigurnosno dovodno crijevo

O sigurnosnom dovodnom crijevu

Sigurnosno dovodno crijevo ima dvostruke stjenke. Sustav crijeva služi prekidu dovoda vode u slučaju pucanja crijeva i kad je prostor između samog dovodnog crijeva i vanjskog valovitog crijeva pun vode.

▲ UPOZORENJE

Crijevo na slavini sudopera može prsnuti ako je spojeno na isti dovod vode kao i perilica. Ako vaš sudoper ima takvo crijevo, preporuča se da ga skinete i začepite odvod.

Spajanje sigurnosnog dovodnog crijeva

1. Izvadite sigurnosno dovodno crijevo iz spremnika na poleđini perilice.
2. Zategnite vijke dovodnog crijeva na slavinu navoja od 3/4 inča.
3. Prije pokretanja perilice otvorite vodu dokraja.

Odspajanje sigurnosnog dovodnog crijeva

1. Zatvorite vodu.
2. Odspojite sigurnosno dovodno crijevo sa slavine.

Spajanje odvodnih crijeva

Stavite odvodno crijevo u odvod minimalnog promjera od 4 cm, ili pustite da voda otječe u sudoper, pazeći da se crijevo ne savija ili gnječi. Odvodno crijevo mora biti postavljeno na visinu manju od 600 mm. Kako biste spriječili povratni tok, slobodni kraj crijeva ne smije biti uronjen u vodu.

⚠ Učvrstite odvodno crijevo u položaj A ili B.

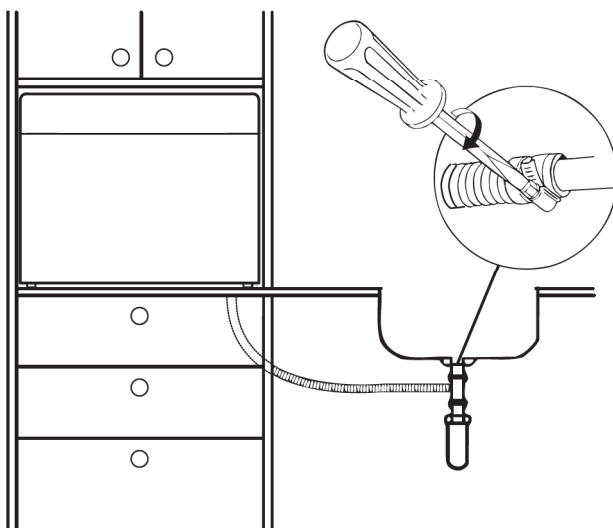
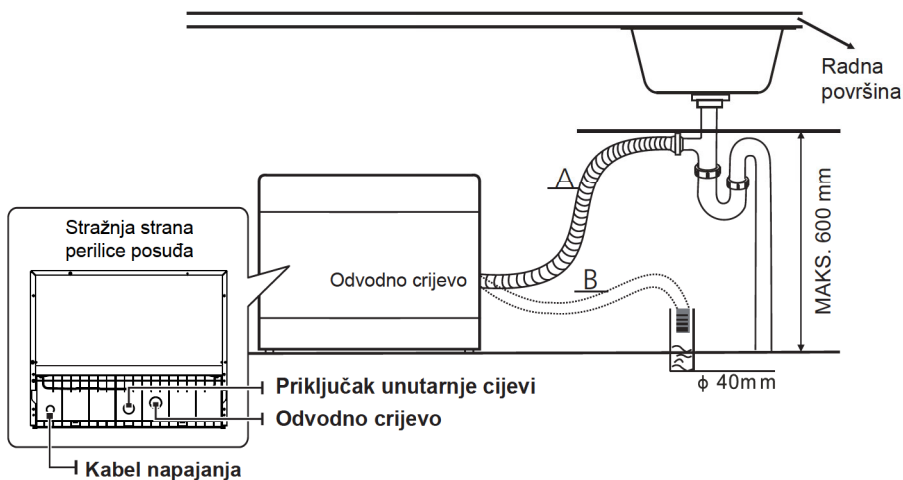

Kako isprazniti višak vode iz crijeva

Ako je sudoper više od 1000 mm od poda, višak vode u crijevima ne može se neposredno izljevati u sudoper. Višak vode iz crijeva nužno je ispustiti u zdjelu ili sličnu posudu, nižu od sudopera.

Izlaz vode

Spojite odvodno crijevo. Odvodno crijevo mora biti pravilno pričvršćeno kako bi se izbjeglo curenje vode. Pazite da crijevo za odvod vode ne bude savijeno ili prignječeno.

Produžno crijevo

Ako vam je potreban produžetak odvodnog crijeva, upotrijebite slično odvodno crijevo. Ne smije biti duže od 4 metra; u suprotnom će perilica biti manje efikasna.

Spajanje na sifon

Priključak odvodne vode mora biti na visini manjoj od 100 cm (maks.) od dna posude. Odvodno crijevo morate učvrstiti.

Postavljanje uređaja

Postavite uređaj na željeno mjesto. Poledina uređaja mora biti naslonjena na zid iza njega, a bočne stranice uz susjedne elemente li zidove. Perilica je opremljena dovodnim i odvodnim crijevima koja se mogu postaviti na desnu ili lijevu stranu.

Ugradnja u kuhinjski element

Korak 1a:

Ako ćete uređaj ugraditi u kuhinjski element, izvedite otvor prema ovim dimenzijama.

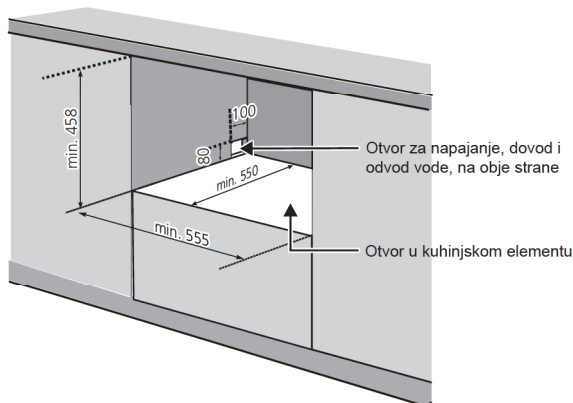

Korak 1b:

Ako na kuhinjski element montirate i cijelu dekorativnu ploču, veličina A mora biti jednaka $D + 9,5$; veličina B mora biti jednaka $C + 6$;

Inače su dimenzije sljedeće:

obje strane $(C-555) / 2 + 3$; C, D i E kao drugi korak za dekorativne ploče odgovarajuće veličine.

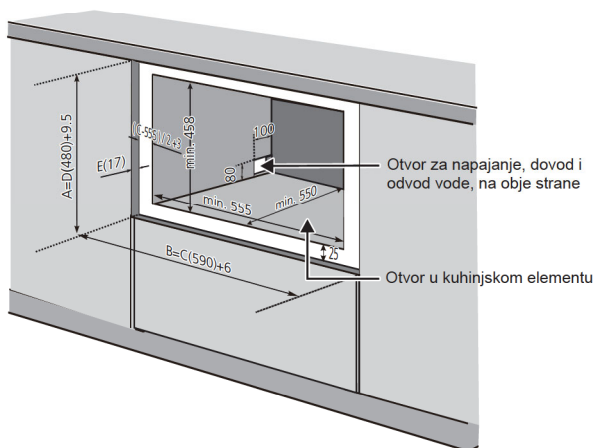

Korak 2: Dimenzije i postavljanje ukrasne ploče

Težina dekorativne ploče smije biti od najmanje 3 kg do najviše 4 kg.

Dimenzije A i B možete odabrati prema potrebi,

Dimenzije C, D i E možete prilagoditi,

Dimenzija E mora biti u rasponu od 16 do 22 mm, osim uređaja s montiranom dekorativnom pločom.

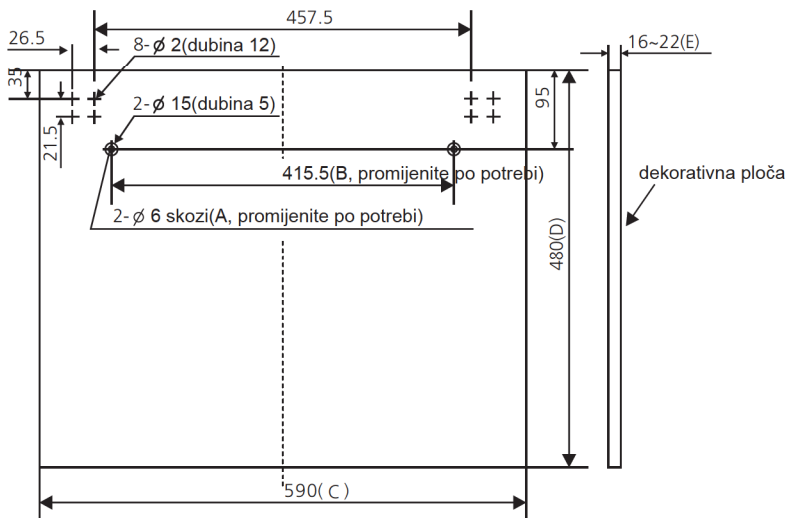

(jedinica: mm)

Korak 3: Montaža dekorativne ploče

💡 NAPOMENA:

Kod modela s postavljenom dekorativnom pločom nema ovog koraka.

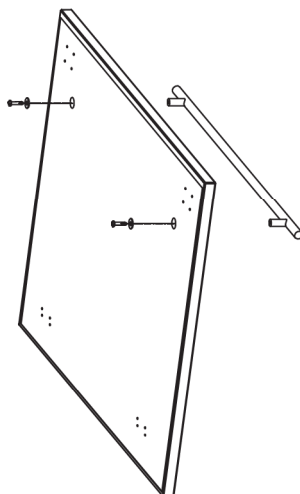

Korak 4:

Postavite dekorativnu ploču na vrata perilice kao na slici. Prvo učvrstite vijcima (ukupno 16) šarke između donje ploče kuhinjskog elementa i dekorativne ploče. Zatim izvucite klizni mehanizam iz utora na vratima i pričvrstite ga na dekorativnu ploču s pomoću 8 vijaka.

Donja ploča kuhinjskog elementa

Učvrstite šarke sa 16 vijaka

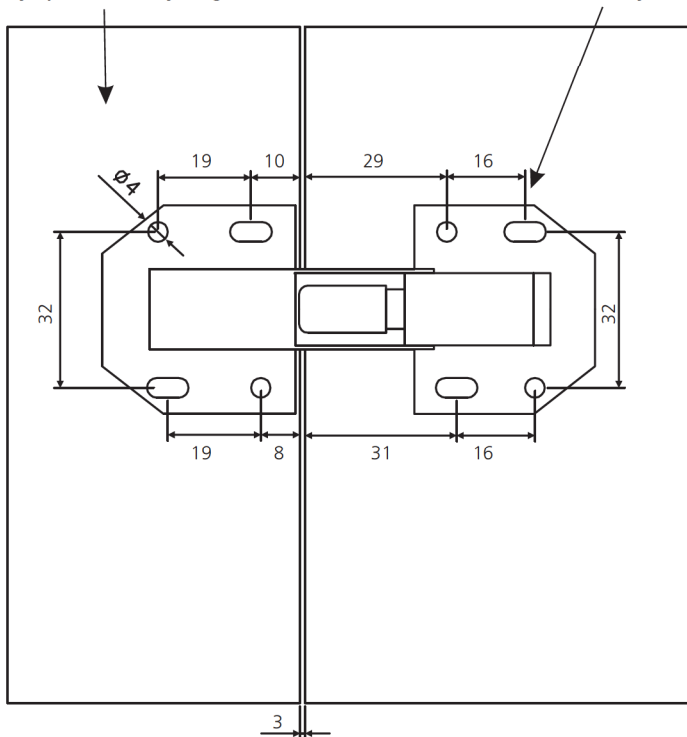

Dekoratívna ploča

Vijci (16 komada)

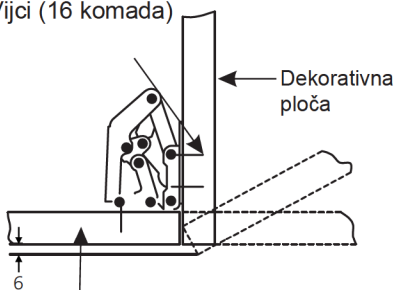

Donja ploča kuhinjskog elementa

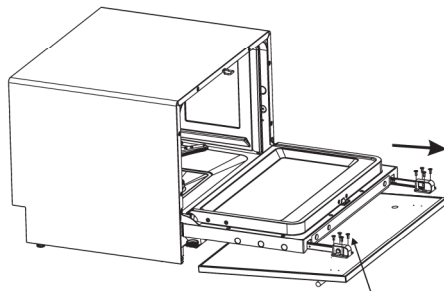

Vijci (8 komada)

Korak 5: Zavrnite podesive nožice u bazu

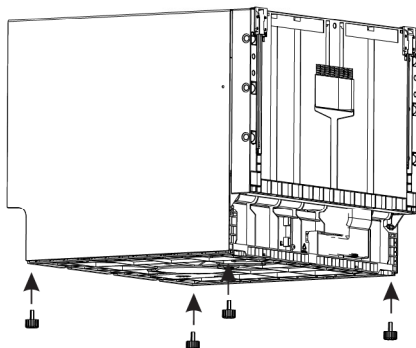

Korak 6:

Umetnite perilicu za posuđe u otvor, ali ne dokraja, kao na slici.
Nivelirajte dno u odnosu na bazu elementa s pomoću podesivih nožica, zatim gurnite perilicu dokraja.

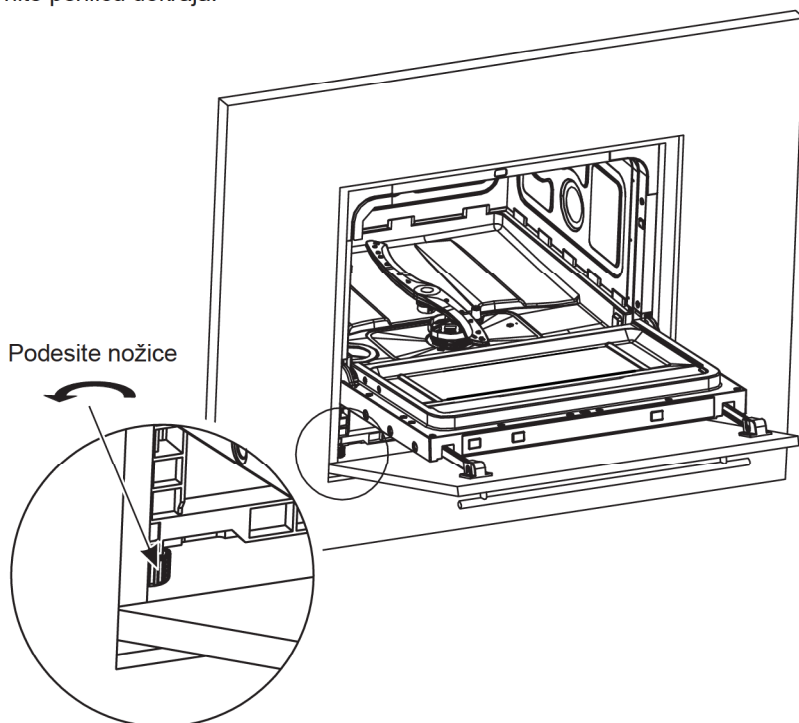

U SLUČAJU PROBLEMA

Prije pozivanja servisa

Pogledajte tablice na sljedećim stranicama, jer možda sadrže rješenje problema bez pozivanja servisa.

Problem	Mogući uzrok	Rješenje
Perilica se ne uključuje	Osigurač je pregorio ili iskočio.	Zamijenite osigurač ili ga vratite na mjesto. Odspojite sve uređaje spojene na isti strujni krug kao i perilica.
	Napajanje nije uključeno.	Provjerite je li perilica posuđa uključena i jesu li vrata dobro zatvorena. Provjerite je li kabel napajanja pravilno spojen na zidnu utičnicu.
	Vrata nisu pravilno zatvorena.	Pravilno zaprite vrata, tako da se zapahnejo.
Voda ne istječe iz perilice	Odvodno crijevo je oštro savijeno	Provjerite odvodno crijevo.
	Filtar je začepljen.	Provjerite grubi filtari. (pogledajte odjeljak "Održavanje unutrašnjosti")
	Kuhinjski sudoper je začepljen.	Provjerite može li voda slobodno otjecati kroz odvod. Ako je problem u začepljenom kuhinjskom sudoperu, možda će vam trebati vodoinstalater, a ne serviser za perilice.
Pjena u unutrašnjosti	Neodgovarajući deterdžent	Koristite poseban deterdžent za strojno pranje posuđa kako se ne bi stvarala pjena. Ako se to dogodi, otvorite perilicu posuđa i pustite da pjena ispari. Na dno perilice posuđa dodajte 1 litru hladne vode. Zatvorite i zaključajte perilicu posuđa, zatim pokrenite bilo koji ciklus pranja kako bi se izbacila voda. Po potrebi ponovite.
	Proliveno sredstvo za ispiranje.	Prolivena sredstva za ispiranje uvijek odmah obrišite.
Zamrljana unutrašnjost perilice	Koristili ste deterdžent s bojilima.	Odaberite deterdžent bez bojila.
Bijele naslage u unutrašnjosti perilice	Minerali tvrde vode	Očistite unutrašnjost perilice vlažnom spužvom i sredstvom za pranje posuđa. Nikad ne koristite nijedno drugo sredstvo osim ono za strojno pranje posuđa kako se ne bi stvarala prekomjerna pjena.

Problem	Mogući uzroci	Rješenje
Na jedaćem priboru su zamjetne mrlje od hrđe	Taj pribor nije otporan na koroziju.	Izbjegavajte u perilici prati predmete koji nisu otporni na koroziju.
	Niste pokrenuli program nakon dodavanja soli. U ciklus pranja dospjeli su tragovi soli.	Nakon dodavanja soli uvijek pokrenite kratki program pranja s praznom perilicom, bez odabira funkcije Turbo (ako je vaš model ima).
	Labavi poklopac odjeljka za omekšivač	Provjerite poklopac. Mora biti čvrsto zatvoren.
Lupkanje u unutrašnjosti perilice	Prskalice udara o posuđe u košari.	Prekinite program i razmjestite posuđe koje blokira prskalicu.
Zveckanje u unutrašnjosti perilice	Posuđe nije pričvršćeno.	Prekinite program i razmjestite posuđe.
Kuckanje u cijevima za vodu	Uzrok tome možda je mjesto postavljanja ili poprečni presjek cijevi.	To ne utječe na rad perilice. Ako niste sigurni, obratite se stručnom vodoinstalateru.
Posuđe nije čisto	Posuđe nije pravilno postavljeno.	Pogledajte DRUGI DIO, "Priprema i stavljanje posuđa u perilicu".
	Program nije bio dovoljno snažan.	Odaberite intenzivniji program.
	Nedovoljna količina deterdženta.	Upotrijebite više deterdženta ili ga zamijenite drugim.
	Posuđe ometa okretanje prskalice.	Rasporedite posuđe tako da se prskalice može slobodno okretati.
	Sklop filtara na dnu perilice nije čist ili nije pravilno postavljen. To može prouzročiti blokiranje prskalice.	Očistite i/ili pravilno postavite sklop filtara. Očistite mlaznice prskalice.

Problem	Mogući uzroci	Rješenje
Zamagljene čaše i stakleno posuđe	Kombinacija meke vode i previše deterdženta.	Upotrijebite manje deterdženta ako imate meku vodu i odaberite kraći ciklus za pranje staklenog posuđa i čaša.
Crne ili sive mrlje na posuđu	Tragovi dodira aluminijskog posuđa.	Za uklanjanje tih mrlja koristite blago abrazivno sredstvo za čišćenje.
Deterdžent je ostao u spremnicima	Posuđe blokira poklopce spremnika deterdženta.	Pravilno rasporedite posuđe.
Posuđe se ne suši	Nepravilan raspored posuđa	Napunite perilicu prema uputama.
	Prerano izvađeno posuđe	Nemojte prazniti perilicu odmah nakon pranja. Malo odškrinite vrata tako da para može izići. Perilicu ispraznite samo kad posuđe bude jedva toplo na dodir.
	Odabran je pogrešan program.	Kod kraćih programa temperatura vode je niža. To smanjuje učinak pranja. Odaberite program s dužim vremenom pranja.
	Pribor za jelo s niskokvalitetnom oblogom	Odvod vode teži je s takvim predmetima. Pribori za jelo i posuđe takvog tipa nije prikladno za pranje u perilici

PUNJENJE KOŠARA PREMA NORMI EN50242:

1. Košara:

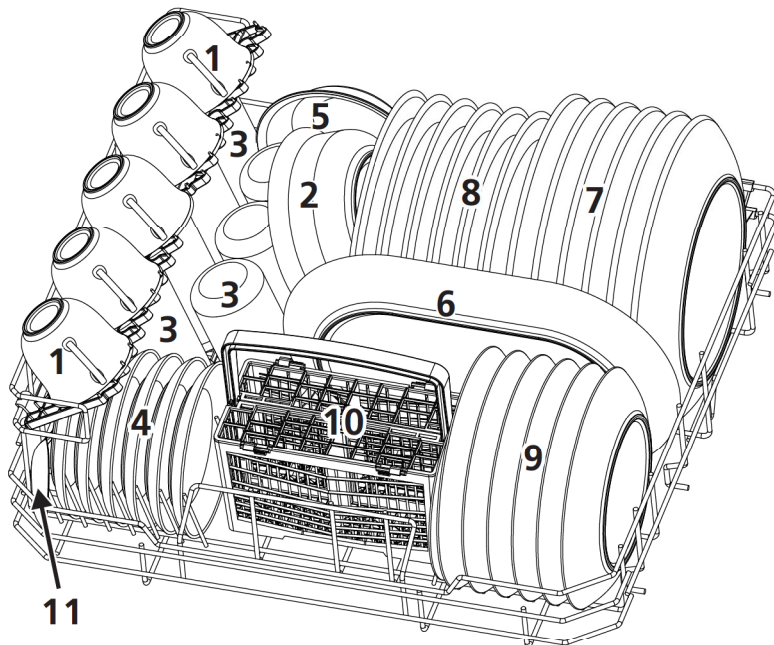

Broj	Predmet
1	Šalice
2	Srednja zdjelica
3	Čaše
4	Tanjurići
5	Posuda
6	Ovalni pladanj

Broj	Predmet
7	Plitki tanjuri
8	Duboki tanjuri
9	Desertni tanjuri
10	Košara za jedaći pribor
11	Žlice za posluživanje

2. Košara za jedaći pribor:

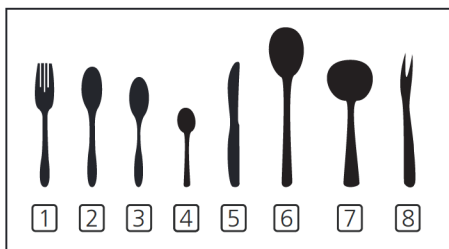
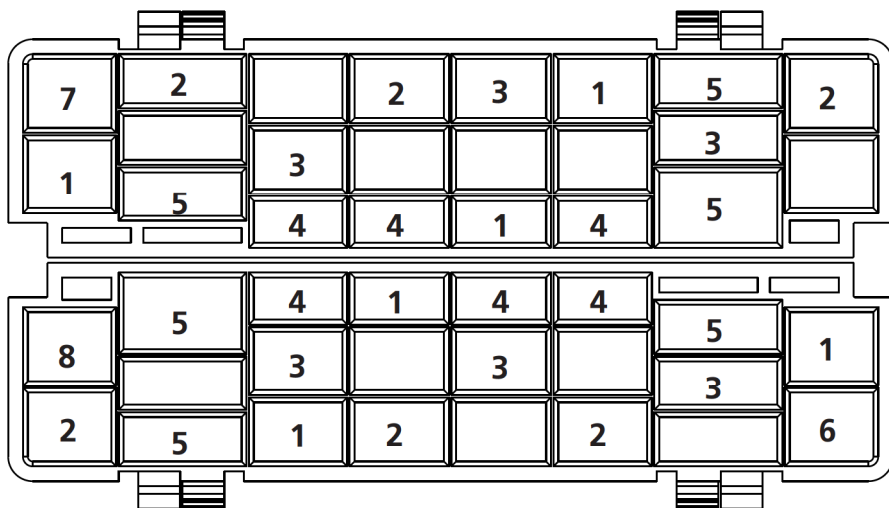

Informacije za testiranje kompatibilnosti u skladu sa standardom EN 50242:

- Kapacitet: 6 kompleta
- Programi: EKO
- Postavka sredstva za ispiranje: 6
- Postavka omekšivača vode: H4

Broj	Predmet
1	Vilice
2	Žlice
3	Desertne žlice
4	Žličice
5	Noževi
6	Žlice za posluživanje
7	Kutlača
8	Vilice za posluživanje

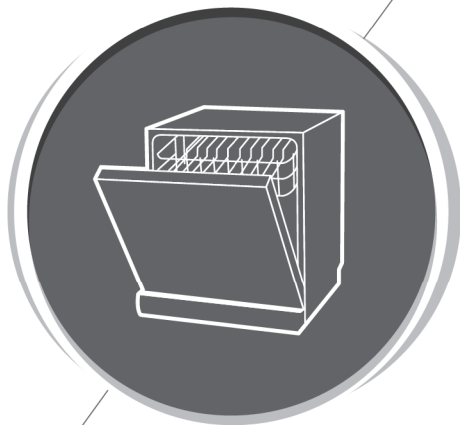

Perilica posuđa Upute za uporabu

DRUGI DIO: Posebna verzija

MTD55S100W-HR

The Midea logo, consisting of a stylized white 'M' inside a dark gray circle, followed by the word 'Midea' in a white sans-serif font.

Pažljivo pročitajte ovaj priručnik
prije upotrebe perilice posuđa i
sačuvajte ga za buduću upotrebu.

SADRŽAJ

01	4	UPORABA PERILICE
	4	Upravljačka ploča
	7	Omekšavanje vode
	8	Priprema i stavljanje posuđa u perilicu
	11	Funkcija sredstva za ispiranje i deterdženta
	12	Punjenje spremnika sredstva za ispiranje
	13	Punjenje spremnika deterdženta
02	14	PROGRAMIRANJE PERILICE POSUĐA
	14	Tablica ciklusa pranja
	15	Pokretanje ciklusa pranja
	15	Promjena programa dok je ciklus u tijeku
	16	Zaboravili ste staviti određeno posuđe?
03	17	KODOVI POGREŠAKA
04	18	TEHNIČKI PODACI

NAPOMENA:

- Ako problem ne možete otkloniti sami, molimo da zatražite pomoć od stručne osobe.
- U skladu s politikom stalnog razvoja i ažuriranja, proizvođač zadržava pravo na izmjene proizvoda bez najave.
- Izgubite li ovaj priručnik ili je zastario, možete zatražiti novi od proizvođača ili odgovarajućeg prodavatelja.

KRATKI VODIČ ZA UPORABU

Detaljne upute za uporabu potražite u odgovarajućim poglavljima ovog priručnika.

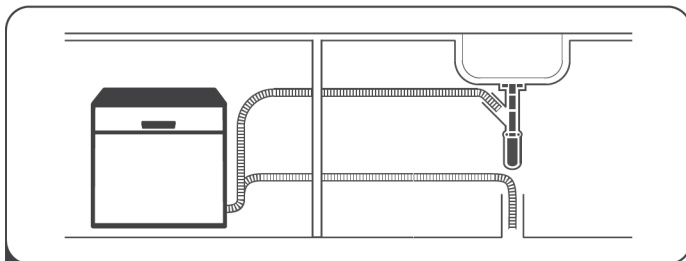

- 1 Ugradnja perilice posuđa
(Provjerite odjeljak 5 "UPUTE ZA UGRADNJU" u prvome dijelu:
Generička verzija.)



- 2 Uklanjanje većih ostataka s posuđa

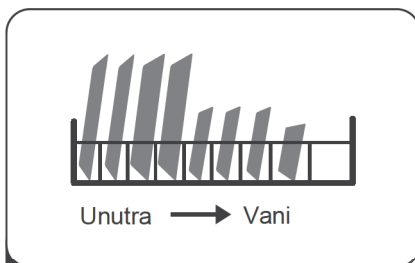

- 3 Umetanje košara

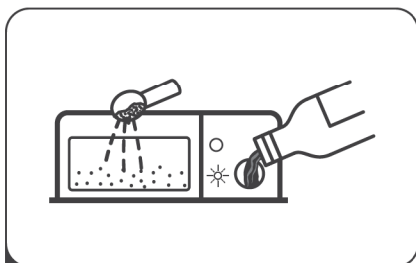

- 4 Punjenje spremnika



- 5 Odabir programa i pokretanje perilice posuđa

UPORABA POMIVALNEGA STROJA

Upravljačka ploča

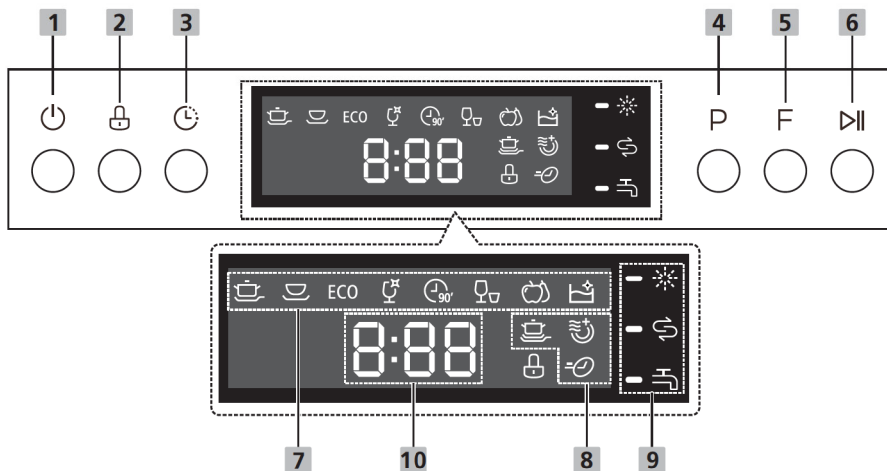







Tipke i funkcije







1 Uključenje/isključenje	Pritisnite ovu tipku za uključivanje perilice, pokazivač će zasvijetliti.
2 Dječja blokada	Ova opcija omogućuje zaključavanje tipaka na upravljačkoj ploči, osim tipke za uključivanje/isključivanje, tako da djeca ne mogu slučajno pokrenuti perilicu pritiskom tipaka na ploči. Pri pritisku ove tipke svijetlit će odgovarajući indikator.
3 Odgoda	Pritisnite ovu tipku za odgodu početka pranja. Početak pranja možete odgoditi do 24 sata. Jedan pritisak tipke odgađa pranje za jedan sat.
4 Program	Pritisnite ovu tipku za odabir odgovarajućeg programa pranja, nakon čega će zasvijetliti odgovarajući indikator.
5 Funkcija	Pritisnite tipku za odabir funkcije, nakon čega će zasvijetliti odgovarajući indikator.

6 Pokretanje/ Pauza	Pritisnite tipku za pokretanje ili pauziranje programa pranja dok perilica radi.
-------------------------------	--

Prikaz

7 Indikator programa	<p>  Intensive (Intenzivno) Za jače zaprljano posuđe te za standardno prljave lonce, tave, tanjure i sl. sa sasušanim ostacima hrane. </p> <p>  Normal (Normalno) Za standardno zaprljano posuđe poput lonaca, tanjura, čaša i manje zaprljanih tava. </p> <p> ECO ECO To je standardni program pranja. Pogodan je za pranje normalno zaprljanog posuđa i najučinkovitiji je program u smislu kombinirane potrošnje energije i vode za tu vrstu posuđa. </p> <p>  Glass (Staklo) Za blaže zaprljano posuđe i staklene predmete. </p> <p>  90 Min Za standardno zaprljano posuđe koje treba brzo pranje. </p> <p>  Rapid (Brzo) Kraće pranje za slabije zaprljano posuđe koje ne treba sušiti. </p> <p>  Fruit wash (Pranje voća) Za pranje voća određene veličine, poput jabuka i grožđa. Nije pogodno za meko voće, poput jagoda. </p> <p>  Self-cleaning (Samочиšćenje) Ovaj program omogućuje učinkovito čišćenje same perilice posuđa. </p>
-----------------------------	---

Prikaz

8 Indikator rada	 Extra Cleaning (Dodatno čišćenje) Odaberite ovu funkciju ako želite oprati vrlo prljavo posuđe koje se teško čisti.  Extra Drying (Dodatno sušenje) Odaberite ovu funkciju ako želite temeljitije osušiti posuđe.  Express (Ekspresno) Skraćeno trajanje programa.
9 Indikator upozorenja	 Rinse Aid (Sredstvo za ispiranje) Svijetli li indikator "☀", to znači da nema dovoljno sredstva za ispiranje i da ga treba dodati.  Salt (Sol) Svijetli li indikator "☹", to znači da nema dovoljno soli i da je treba dodati.  Water Faucet (Slavina) Svijetli li indikator "☹", to znači da je zatvorena slavina za vodu.
10 Pokazivač	Za prikaz preostalog vremena, vremena odgode, koda pogreške i sl.

Omekšavanje vode

Omekšivač vode valja podesiti ručno uz pomoć regulatora tvrdoće vode. Omekšivač iz vode uklanja minerale i soli koji mogu štetno utjecati na rad uređaja.

Što voda sadrži više minerala, to je "tvrđa".

Omekšivač valja podesiti u skladu s tvrdoćom vode u vašem području.

Podatak o tvrdoći vaše vode zatražite od lokalne vodoopskrbne tvrtke.

Podešavanje potrošnje soli

Perilica ima funkciju podešavanja potrošnje soli u skladu s tvrdoćom vode.

Tako se potrošnja soli optimizira i prilagođava.

Molimo da za podešavanje potrošnje soli slijedite donje korake.

1. Uključite uređaj.
2. Pritisnite tipku za pokretanje/pauzu duže od 5 sekundi kako biste pokrenuli modul za podešavanje omekšivača vode u roku od 60 sekundi nakon uključivanja uređaja;
3. Pritisnite tipku za pokretanje/pauzu za odabir odgovarajuće postavke u skladu s tvrdoćom vaše vode. Postavke se mijenjaju sljedećim redom: H1->H2->H3->H4->H5->H6;
4. Ako pet sekundi ne primijenite nijednu funkciju, perilica će izaći iz podešenog načina rada u pripravno stanje.

TVRDOĆA VODE		Postavka omekšavanja vode	Zastoj digitalnog prikaza
°dH ¹⁾	Mmol/l ²⁾		
0 - 5	0 - 0.9	1	H1
6 - 11	1.0 - 2.0	2	H2
12 - 17	2.1 - 3.0	3	H3
18 - 22	3.1 - 4.0	4 *	H4
23 - 34	4.1 - 6.1	5	H5
35 - 45	6.2 - 8.0	6	H6

1) Njemački stupanj tvrdoće vode

2) milimol, međunarodna jedinica za tvrdoću vode

* Tvorničko podešenje



Ako u perilici posuđa nedostaje soli, provjerite odjeljak "Dodavanje soli u omekšivač" u 3. poglavlju prvoga dijela: Generička verzija.



NAPOMENA:

Ako vaš model nema omekšivač vode, možete preskočiti ovaj dio.

Omekšavanje vode

Tvrdoća vode razlikuje se od mjesta do mjesta. Koristite li s vašom perilicom tvrdu vodu, na posuđu i jedaćem priboru stvaraju se naslage.

Uređaj je opremljen posebnim omekšivačem koji koristi spremnik za sol posebno namijenjen eliminiranju kamenca i minerala iz vode.

Priprema i stavljanje posuđa u perilicu

- Kupujte posuđe i pribor označen kao siguran za perilicu posuđa.
- Za posebne predmete odaberite program sa što nižom mogućom temperaturom.
- Kako biste spriječili oštećenje, nemojte vaditi čaše i pribor za jelo iz perilice posuđa odmah nakon dovršetka programa.

Pranje sljedećeg posuđa/pribora za jelo

Nije prikladno u perilici posuđa:

- Pribor za jelo s drškama od drva, roga, porculana ili sedefa
- Plastični predmeti neotporni na toplinu
- Stariji lijepljeni pribor za jelo koji nije otporan na toplinu
- Povezani pribor za jelo i posuđe
- Kositreno ili bakreno posuđe
- Kristalno staklo
- Čelični predmeti podložni hrđanju
- Drveni pladnjevi
- Predmeti od sintetičkih vlakana

Djelomično je prikladno:

- Određene vrste stakla mogu izgubiti sjaj nakon mnogobrojnih pranja
- Srebrni i aluminijski dijelovi sklone su izbljeđivanju tijekom pranja
- Glazirani uzorci mogu izbljedjeti uslijed čestog pranja

Preporuke za punjenje perilice

Uklonite višak hrane s posuđa i pribora za jelo. Omekšajte ostatke zagorjele hrane u posudama. Nije potrebno isprati posuđe pod mlazom vode.

Za najbolje rezultate rada perilice posuđa pridržavajte se sljedećih smjernica za njezino punjenje.

(Značajke i izgled košara i košarice za jedaći pribor mogu se razlikovati od vašeg modela.)

Perilicu posuđa puniti na sljedeći način:

- Predmete poput šalice, čaša, lonaca/tava i sl. okrenite prema dolje.
- Zakrivljene predmete, ili one s udubljenjima, potrebno je staviti poprijeko, tako da se s njih može slijevati voda.
- Sav pribor za jelo postavite na siguran način tako da se ne može prevrnuti.
- Sav pribor stavite tako da se prskalice mogu slobodno okretati tijekom pranja.
- Stavite šuplje predmete poput šalice, čaša i lonaca itd. naopako kako se u njima ne bi zadržavala voda.
- Stavite posuđe i pribor za jelo tako da ne leže jedni u drugima ili jedni preko drugih.
- Pazite da se čaše međusobno ne dodiruju kako se ne bi oštetile.
- Gornja košara namijenjena je za osjetljivije i laganije posuđe poput čaša, šalice za kavu i čaj.
- Noževi dugih oštrica postavljeni uspravno predstavljaju moguću opasnost!
- Dugi i/ili oštri komadi pribora za jelo, poput noževa, moraju biti smješteni u vodoravnom položaju u gornju košaru.
- Nemojte prepunjavati perilicu posuđa. To je važno za dobre rezultate i razboritu potrošnju energije.



NAPOMENA:

Vrlo male predmete ne smijete prati u perilici posuđa jer bi lako mogli ispasti iz košare.

Vađenje posuđa

Kako voda ne bi kapala s gornje u donju košaru, preporučujemo da prvo ispraznite donju košaru, a tek zatim gornju.



UPOZORENJE



Predmeti će biti vrući! Kako biste spriječili oštećenje, nemojte vaditi čaše i pribor za jelo iz perilice posuđa otprilike 15 minuta nakon dovršetka programa.

Punjenje košare

Nije moguće sav pribor za jelo postaviti licem prema gore. Za bolje područje čišćenja i učinkovitost pranja preporučujemo da prljavu stranu okrenete prema prskalici. Pazite da posuđe ne viri kroz dno košare kako ne bi blokiralo kretanje prskalice. Maksimalni preporučeni promjer za tanjure ispred dozatora deterdženta je 19 cm, što neće ometati njegovo otvaranje.

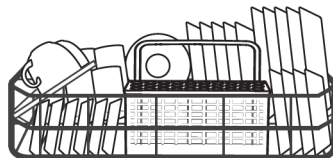

Punjenje košare za jedaći pribor

Za osobnu sigurnost i vrhunske rezultate pranja, jedaći pribor stavite u košaru pazeći na sljedeće:

- Da se pribor međusobno ne dodiruje.
- Pribor postavite s drškama prema dolje.
- Ipak, noževe i drugi potencijalno opasan pribor stavite s ručkama gore.

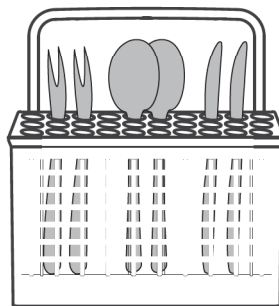

⚠ UPOZORENJE



Pazite da jedaći pribor ne proviruje kroz dno košare. Oštar pribor uvijek stavite s oštrim vrhom dolje!



Kako biste postigli najbolji učinak pranja, napunite košare na standardni način prema uputama iz zadnjeg poglavlja prvoga dijela: Generička verzija

Funkcija sredstva za ispiranje i deterdženta

Sredstvo za ispiranje ispušta se tijekom završnog ispiranja za sprečavanje mrlja i pruga koje na posuđu mogu ostaviti kapljice vode. Također pomaže pri sušenju jer omogućava slijevanje vode s posuđa. Vaša je perilica namijenjena uporabi s tekućim sredstvima za ispiranje.

⚠ UPOZORENJE

Upotreblijavajte samo sredstva za ispiranje poznatih proizvođača. Nikad ne puniti spremnik drugim tekućinama (npr. sredstvima za pranje, deterdžentima). To može oštetiti uređaj.

Kad napuniti spremnik sredstva za ispiranje

Ako indikator upozorenja na sredstvo za ispiranje () ne svijetli, uvijek možete provjeriti količinu sredstva pomoću optičkog indikatora pokraj čepa. Kad je spremnik sredstva za ispiranje pun, indikator će se posve zatamniti. Tamna se točka smanjuje usporedno s količinom sredstva za ispiranje. Pazite da razina sredstva za ispiranje nikad ne padne ispod 1/4 spremnika.

Kako se količina sredstva za ispiranje smanjuje, smanjuje se i tamna točka kao u nastavku.

Pun 3/4 spremnika 1/2 spremnika 1/4 spremnika Prazan

Funkcija deterdženta

Kemijski sastojci deterdženta nužni su za rastvaranje, skidanje i uklanjanje svih nečistoća iz perilice. Za tu je namjenu prikladna većina komercijalnih deterdženata.

⚠ UPOZORENJE

- Pravilna uporaba deterdženta

Koristite samo deterdžent posebno proizveden za perilice posuđa.

Deterdžent uvijek mora biti svjež i suh.

Deterdžent u prahu nemojte stavljati u spremnik dok posuđe ne bude spremno za pranje.



Deterdžent za perilice posuđa je korozivan!

Deterdžent za perilicu posuđa čuvajte izvan dohvata djece.

Punjenje spremnika sredstva za ispiranje



- 1 Za otvaranje spremnika, okrenite čep ulijevo u smjeru strelice i podignite ga.

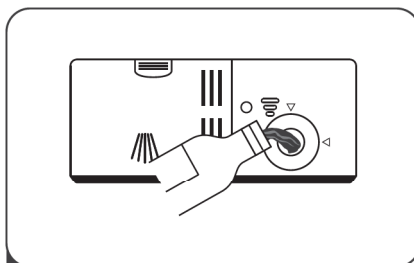

- 2 Pažljivo ulijte sredstvo za ispiranje pazeći da se ne prelije.

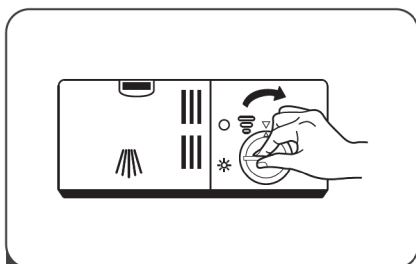

- 3 Vratite čep na mjesto i okrenite ga udesno u smjeru strelice.

NAPOMENA:

Krpom uklonite višak sredstva za ispiranje koje se proliło tijekom ulijevanja kako biste izbjegli stvaranje prekomjerne pjene kod sljedećeg pranja.

Podlašavanje spremnika sredstva za ispiranje

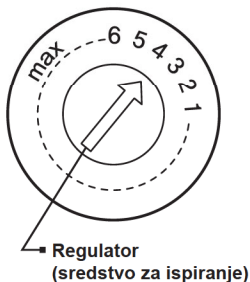

Spremnik sredstva za ispiranje ima šest postavki. I preporučeno i tvorničko podešavanje je "4". Ako se posuđe još uvijek ne suši kako treba ili su zamjetne mrlje, pomaknite regulator na sljedeći veći broj sve dok mrlja ne bude. Smanjite je ako nakon pranja primijetite bjelkaste mrlje na posuđu ili plavkaste naslage na oštricama noževa.

Punjenje spremnika deterdženta

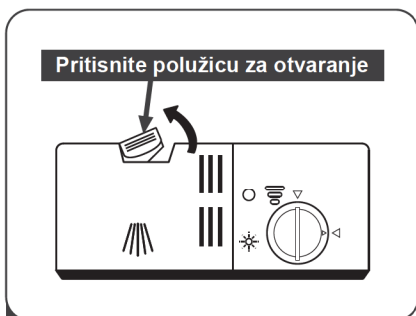

- 1 Pritisnite bravicu na spremniku deterdženta kako biste otvorili poklopac.

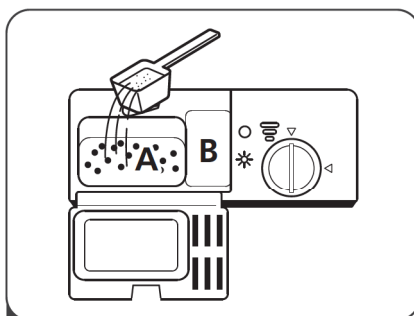

- 2 U veći odjeljak (A) dodajte deterdžent za glavni ciklus pranja. Za pranje jače zaprljanog posuđa dodajte malo deterdženta u manji odjeljak (B) za ciklus pretpranja.

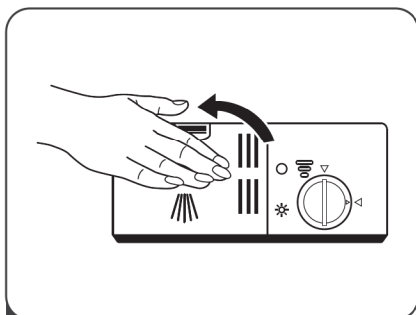

- 3 Zatvorite poklopac i pritisnite ga dok se ne zaključa.

NAPOMENA:





- Imajte na umu da su razlike moguće, ovisno o stupnju zaprljanosti i tvrdoći vode.
- Molimo da se pridržavate preporuka proizvođača navedenih na ambalaži deterdženta.



PROGRAMIRANJE PERILICE POSUĐA

Tablica ciklusa pranja

Tablica pokazuje koji su programi najbolji za razinu ostataka hrane i koliko deterdženta je potrebno. Također prikazuje razne informacije o programima.

(●) znači da morate dodati sredstvo za ispiranje u pripadajući spremnik.

Program	Opis ciklusa	Deterdžent za pretpranje/ glavno pranje	Trajanje (min)	Struja (Kwh)	Voda (L)	Sredstvo za ispiranje
 Intenzivno	Pretpranje(50°C) Pranje (70°C) Ispiranje Ispiranje Ispiranje(70°C) Sušenje	$\frac{3/15g}{(ili\ 3\ u\ 1)}$	140	0.9	10	●
 Normalno	Pretpranje Pranje (60°C) Ispiranje Ispiranje(70°C) Sušenje	$\frac{3/15g}{(ili\ 3\ u\ 1)}$	120	0.7	8	●
ECO (*EN 50242)	Pretpranje Pranje (50°C) Ispiranje Ispiranje(70°C) Sušenje	$\frac{3/15g}{(ili\ 3\ u\ 1)}$	180	0.61	6.5	●
 Staklo	Pranje (45°C) Ispiranje Ispiranje(60°C) Sušenje	$\frac{18g}{(ili\ 3\ u\ 1)}$	75	0.5	7	●
 90 Min	Pranje (65°C) Ispiranje(70°C) Sušenje	$\frac{18g}{(ili\ 3\ u\ 1)}$	90	0.65	7	●
 Brzo	Pranje (40°C) Ispiranje Ispiranje(40°C)	15g	30	0.23	6	○

Program	Opis ciklusa	Deterdžent za pretpranje/ glavno pranje	Trajanje (min)	Struja (Kwh)	Voda (L)	Sredstvo za ispiranje
 Pranje voća	Ispiranje		15	0.01	4.3	●
 Samočišćenje	Pranje(70°C) Ispiranje Ispiranje(65°C) Sušenje	18g (ili 1 komad)	80	0.58	6.6	○

NAPOMENA:

EN 50242: Ovaj program služi za testiranje. Ovo su informacije za testiranje kompatibilnosti u skladu sa standardom EN 50242.

Pokretanje ciklusa pranja

1. Izvucite donju i gornju košaru, stavite posude i gurnite ih natrag. Preporučujemo da prvo napunite donju košaru, a zatim gornju.
2. Dodajte deterdžent.
3. Spojite utikač u utičnicu. Podaci o napajanju navedeni su u odjeljku "Informacijski list proizvoda". Uvjerite se da je dovod vode otvoren na maksimum, do punog pritiska.
4. Zatvorite vrata pa uključite uređaj pritiskom tipke za uključivanje/isključivanje.
5. Odaberite program pa će zasvijetliti odgovarajući indikator. Zatim pokrenite ciklus pritiskom tipke za pokretanje/pauzu.

Promjena programa dok je ciklus u tijeku

Ciklus pranja može se promijeniti samo ako je kratko vrijeme pokrenut, inače je deterdžent već otpušten, a perilica je možda već ispuštala vodu za pranje. U tom slučaju valja perilicu posuđa resetirati i ponovno napuniti spremnik deterdženta. Za resetiranje perilice posuđa slijedite upute u nastavku:

1. Zaustavite pranje pritiskom tipke za pokretanje/pauzu.
2. Pritisnite tipku Program duže od 3 sekunde i program će se otkazati.
3. Pritisnite tipku Program za odabir željenog programa.
4. Pritisnite tipku za pokretanje/pauzu i perilica će nakon 10 sekundi početi raditi.

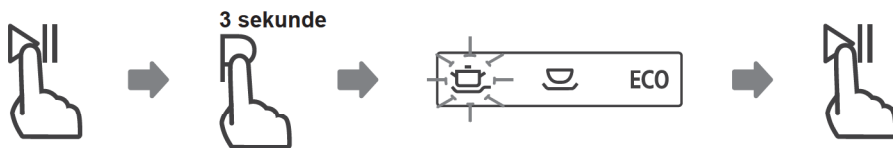

Zaboravili ste staviti određeno posuđe?

Zaboravljeno posuđe možete dodati u bilo kojem trenutku prije nego što počne ispuštanje deterdženta. U tom slučaju slijedite upute u nastavku:

1. Zaustavite pranje pritiskom tipke za pokretanje/pauzu.
2. Pričekajte 5 sekundi, a zatim otvorite vrata.
3. Dodajte posuđe.
4. Zatvorite vrata.
5. Pritisnite tipku za pokretanje/pauzu i perilica će nakon 10 sekundi početi raditi.

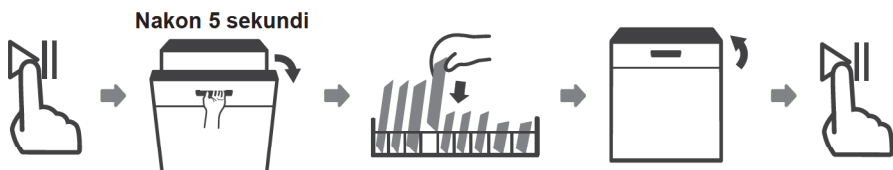

⚠ UPOZORENJE



Opasno je otvarati vrata tijekom pranja, jer bi vas vruća voda mogla opeći.

KODOVI POGREŠAKA

Uređaj vas o eventualnim nepravilnostima ili kvarovima obavještava na sljedeći način:

Kodovi	Značenja	Mogući uzroci
E1	Duže vrijeme dovoda vode.	Slavina nije otvorena, dovod vode je slabiji ili je pritisak prenizak.
E3	Nije dosegnuta podešena temperatura.	Kvar grijača.
E4	Curenje.	Iz nekog dijela perilice curi.
Ed	Pogreška u komunikaciji između glavne tiskane pločice i tiskane pločice pokazivača.	Otvoreni krug ili prekinuta žica komunikacijskog sklopa.

⚠ UPOZORENJE

- Dođe li do prelijevanja, prije pozivanja servisa zatvorite glavni dovod vode.
- Ako u perilici ima vode uslijed prelijevanja ili manjeg curenja, uklonite je prije ponovnog pokretanja perilice.

TEHNIČKI PODACI

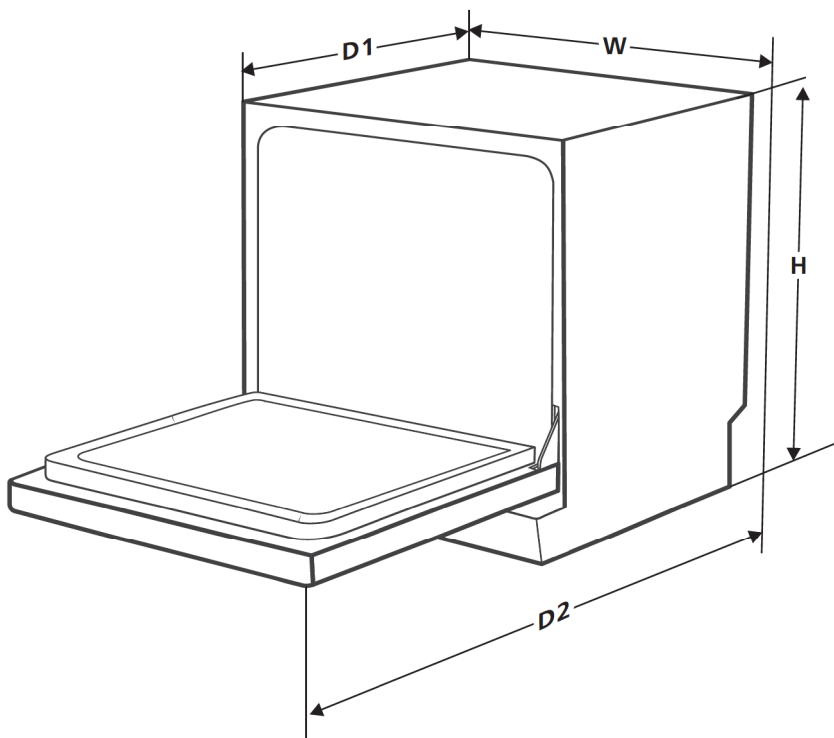

Visina (H)	438mm
Širina (W)	550mm
Dubina (D1)	500mm (sa zatvorenim vratima)
Dubina (D2)	812mm (s vratima otvorenim 90°)

Informacijski list proizvoda

Podaci o perilici posuđa za kućanstvo u skladu s EU Direktivom 1016/2010 i 1059/2010:

Proizvođač	MIDEA
Tip/model	MTD55S100W-HR
Standardni broj kompleta posuđa	6
Klasa energetske efikasnosti 1	A+
Godišnja potrošnja energije 2	174 kWh
Potrošnja energije pri standardnom ciklusu pranja	0.61 kWh
Potrošnja energije kad je uređaj isključen	0.45 W
Potrošnja energije u mirovanju	0.49W
Godišnja potrošnja vode 3	1820 litara
Klasa energetske efikasnosti sušenja 4	A
Standardni ciklus pranja 5	ECO 50°C
Trajanje programa standardnog ciklusa pranja	180 min
Razina buke	49 dB(A) re 1 pW
Postavljanje	Samostojeći
Moguća ugradnja	DA
Potrošnja energije	1170-1380 W
Nazivni napon/frekvencija	220-240V/50Hz
Tlak vode (protočni tlak)	0.04-1.0MPa=0.4-10 bara

NAPOMENA:

- 1** A + + + (najviša energetska efikasnost) do D (najniža energetska efikasnost)
- 2** Potrošnja energije temelji se na 280 standardnih ciklusa pranja hladnom vodom i načinima rada s nižom snagom. Stvarna potrošnja energije ovisi o načinu uporabe perilice.
- 3** Potrošnja vode temelji se na 280 standardnih ciklusa pranja. Stvarna potrošnja vode ovisi o načinu uporabe perilice.
- 4** A (najviša energetska efikasnost) do G (najniža energetska efikasnost)
- 5** Ovaj program prikladan je za pranje normalno zaprljanog posuđa i najučinkovitiji je u smislu kombinirane potrošnje energije i vode za tu vrstu posuđa.

Foshan Shunde Midea Washing Appliances Mfg. Co., Ltd

📍 No.20, Gangqian Road, Beijiao, Shunde, Foshan, Guangdong, 528311 N.R. Kina



<p>Gemma B&D d.o.o. Uvoznik i distributer za RH 10000 Zagreb, Prislavlje 2 Veleprodaja: tel.: 00385 1 6196 446, 6195 604 fax: 00385 1 6195 581 e-mail: veleprodaja@gemma.hr Centralni servis: tel/fax: 00385 1 6195 582 e-mail: servis@gemma.hr www.gemma.hr</p>	<p>Gemma BH d.o.o. Uvoznik i distributer za BiH 71000 Sarajevo, Džemala Bijedića 25c, Veleprodaja: tel./fax: 00387 33 407 935, 00387 33 407 936 e-mail: info@gemma.ba www.gemma.ba</p>	<p>Gemma B&D d.s.d. Podgorica Uvoznik i distributer za CG 81000 Podgorica, Serdara Jola Piletića bb (PC Palada) Veleprodaja: tel.: 00382 20 672 961 e-mail: veleprodaja@gemmabd.me www.gemmabd.me</p>
---	--	--

Radi stalnog poboljšavanja proizvoda može doći do promjene tehničkih podataka bez prethodne obavijesti. Ove upute napravljene su s mnogo truda i s najvećom pažnjom, no pogreške u procesu izrade i/ili prijevoda uputa uvijek su moguće. Stoga proizvođač i prodavatelj ne preuzimaju odgovornost za eventualne netočne navode, pogreške u prijevodu ili tiskarske pogreške u ovim uputama.