



HR
BiH
CG

65M90E3

**Ugradbena električna
pećnica**

Upute za uporabu

CE

NAPOMENA

Zahvaljujemo što ste odabrali naš proizvod. Nadamo se da ćete uživati u uporabi mnogih značajki i pogodnosti koje pruža. Prije upotrebe ovog proizvoda pažljivo proučite cijeli ovaj priručnik. Držite ovaj priručnik na sigurnom mjestu za buduću uporabu. Pobrinite se da i druge osobe koje upotrebljavaju proizvod budu upoznate s ovim uputama.

UPOZORENJE

- Pri prvom uključanju pećnice može se pojaviti neugodan miris. To je zbog sredstva za lijepljenje izolacijskih ploča unutar pećnice. Novi proizvod uključite na prazno s funkcijom konvencionalnog pečenja na 250°C kroz 90 minuta kako bi izgorjeli uljni ostaci unutar pećnice.
- Tijekom prve upotrebe potpuno je normalno ako se pojavi malo dima i neuobičajenih mirisa. Ako se to dogodi, jednostavno morate prije stavljanja hrane u pećnicu pričekati da miris nestane.
- Proizvod koristite samo u zatvorenom prostoru.
- Uređaj i njegovi dostupni dijelovi vrlo se zagriju tijekom uporabe. Pazite da ne dodirnete grijače. Djeca mlađa od 8 godina moraju se držati podalje, osim ako su stalno pod nadzorom.
- Ako je površina napuknuta, isključite uređaj kako biste izbjegli opasnost od strujnog udara.
- Ovaj uređaj ne smiju upotrebljavati djeca mlađa od 8 godina te osobe smanjenih fizičkih, osjetilnih i mentalnih sposobnosti, kao ni osobe s nedostatkom potrebnog znanja i iskustva, bez nadzora ili pomoći osobe odgovorne za njihovu sigurnost.

Odgovorna osoba ih treba uputiti u sigurno rukovanje uređajem i pobrinuti se da razumiju opasnosti povezane s rukovanjem. Djeca se ne smiju igrati uređajem. Djeca smiju uređaj čistiti i održavati samo uz nadzor.

- Površine uređaja mogu tijekom uporabe postati vrlo tople. Ne dodirujte grijače u pećnici.
- Ne dozvoljavajte djeci da se približavaju pećnici kada je u uporabi, osobito dok je uključena funkcija gril.
- Kako biste izbjegli rizik od strujnog udara, isključite pećnicu prije zamjene žarulje u njenoj unutrašnjosti.
- Način za odspajanje s napajanja mora biti omogućen kroz fiksno ožičenje u skladu s pravilima.
- Djecu je potrebno nadzirati kako se ne bi igrala uređajem.
- Ovaj uređaj ne smiju koristiti osobe (uključujući djecu) sa smanjenim fizičkim, osjetilnim ili mentalnim sposobnostima kao ni osobe bez adekvatnog iskustva i znanja, osim pod nadzorom osobe odgovorne za njihovu sigurnost ili ako im je takva osoba pružila upute potrebne za uporabu uređaja.
- Dostupni dijelovi mogu tijekom uporabe postati vrlo topli. Držite malu djecu dalje od uređaja.
- Na fiksni priključak napajanja potrebno je propisno ugraditi sklopku za odspajanje svih polova.

- Ako je mrežni kabel oštećen, zamijeniti ga smije samo proizvođač, njegov servisni agent ili osoba sa sličnim kvalifikacijama, kako bi se umanjio rizik od opasnosti.
- Za čišćenje stakla na vratima pećnice ne koristite abrazivne niti oštre metalne strugače jer se njegova površina tako može izgresti što može dovesti do prsnuća stakla.
- Koristite samo temperaturnu sondu preporučenu za ovu pećnicu.
- Nemojte koristiti čistače na paru.
- Za uređaje nije predviđena mogućnost upravljanja pomoću vanjskog timera ili posebnog sustava daljinskog upravljanja.
- Upute za pećnice koje imaju police sadrže detalje koji opisuju pravilnu montažu polica.

SIGURNOSNI SAVJETI

- Ne upotrebljavajte pećnicu dok ste bez obuće. Ne dirajte pećnicu mokrim ili vlažnim rukama ili nogama.
- Za pećnicu: Vrata pećnice ne smijete često otvarati tijekom kuhanja.
- Uređaj mora postaviti i staviti u uporabu ovlašteni tehničar. Proizvođač ne preuzima nikakvu odgovornost za štete koje mogu nastati zbog neodgovarajućeg postavljanja i ugradnje koje je izvelo neovlašteno osoblje.
- Kad su vrata ili ladica pećnice otvoreni, ne stavljajte ništa na njih jer u protivnom možete narušiti ravnotežu uređaja ili polomiti vrata.
- Neki dijelovi uređaja mogu dugo zadržavati toplinu; prije diranja dijelova koji su izravno izloženi toplini pričekajte da se ohlade.
- Ako uređaj nećete rabiti duže vrijeme, savjetujemo da ga iskopčate s napajanja.

POSTAVLJANJE PEĆNICE U KUHINJSKI ELEMENT

Ugradite pećnicu u predviđeni prostor kuhinjskog elementa; može se ugraditi ispod radne ploče ili u uspravni ormar. Učvrstite pećnicu na pripadajuće mjesto vijcima kroz dva namjenska otvora u okviru. Kako biste pronašli otvore za pričvršćivanje, otvorite vrata pećnice i pogledajte u unutrašnjost. Kako bi se omogućila odgovarajuća ventilacija, pri pričvršćivanju pećnice valja se pridržavati navedenih dimenzija i udaljenosti.

VAŽNO

Za pravilan rad pećnice, kuhinjski element mora biti izrađen od prikladnog materijala. Ploče kuhinjskog elementa koje se nalaze blizu pećnice moraju biti izrađene od materijala otpornog na toplinu. Pobrinite se da ljepilo kuhinjskih elemenata izrađenih od furniranog drva može podnijeti temperaturu od najmanje 120°C. Plastika ili ljepilo koji ne podnose takve temperature rastalit će se i deformirati element nakon što se pećnica postavi unutar elemenata. Električni dijelovi moraju biti potpuno izolirani. To je pravni uvjet sigurnosti. Svi štitnici moraju biti čvrsto postavljeni na svoje mjesto, tako da ih je nemoguće ukloniti bez upotrebe posebnih alata. Uklonite poledinu kuhinjskog elementa kako biste osigurali odgovarajuće strujanje zraka oko pećnice. Iza pećnice mora biti najmanje 45 mm slobodnog prostora.

IZJAVA O SUKLADNOSTI

Nakon što raspakirate pećnicu, provjerite je li na ikoji način oštećena. Imate li ikakvih dvojbi oko toga, nemojte je upotrebljavati, već se obratite kvalificiranoj osobi za mišljenje. Pakirne materijale poput plastičnih vrećica, stiropora ili čavala držite izvan dohvata djece, jer su opasni za njih.



OPIS UREĐAJA

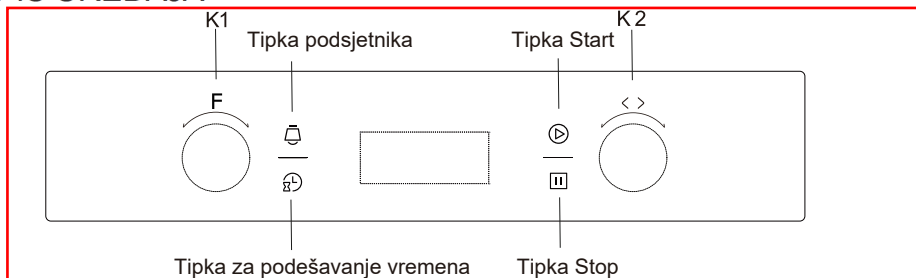

Simbol	Opis funkcije
	Rasvjeta pećnice: Omogućuje korisniku praćenje tijekom kuhanja bez otvaranja vrata. Uključivat će se za sve funkcije kuhanja (osim za funkciju ECO).
	Odmrzavanje: Kruženje zraka sobne temperature omogućuje brže otapanje zamrznute hrane (bez uporabe topline). To je blag no brz način za ubrzanje odmrzavanja i otapanja gotovih jela, proizvoda punjenih kremom itd.
	Donji grijač: Skriveni grijač na dnu pećnice. Koristi se uglavnom za održavanje hrane toplom. Temperaturu možete podešavati u rasponu od 60°C do 120°C. Zadana temperatura je 60°C.
	Konvencionalno pečenje: Gornji i donji dio djeluju zajedno kako bi osigurali konvekcijsko pečenje. Temperaturu može podešavati u rasponu od 50°C do 250°C. Zadana temperatura je 220°C.
	Konvencionalno s ventilatorom: Kombinacija ventilatora i oba grijača omogućuje ravnomjerniji prodor topline, štedeći do 30-40 % energije. Jelo će se lagano zapeći izvana, a ujedno će ostati dovoljno vlažno iznutra. Napomena: Ova je funkcija prikladna za gril ili pečenje velikih komada mesa na višoj temperaturi. Temperaturu može podešavati u rasponu od 50°C do 250°C. Zadana temperatura je 220°C.
	Mali gril grijač: Unutarnji gril grijač uključuje se i isključuje za održavanje temperature. Temperaturu može podešavati u rasponu od 180°C do 240°C. Zadana temperatura je 210°C.
	Dvostruki gril grijač: Rade zajedno mali unutarnji i gornji grijač. Temperaturu može podešavati u rasponu od 180°C do 240°C. Zadana temperatura je 210°C.
	Dvostruki gril s ventilatorom: Unutarnji mali i gornji grijač rade s ventilatorom. Temperaturu možete podesiti u rasponu od 180°C do 240°C. Zadana temperatura je 210°C.
	Konvekcijsko: Grijač oko konvekcijskog ventilatora nudi dodatni izvor topline za konvekcijsko kuhanje. U konvencionalnom načinu rada ventilator se automatski uključuje radi poboljšavanja cirkulacije zraka unutar pećnice i stvara ravnomjernu toplinu za kuhanje. Temperaturu može podešavati u rasponu od 50°C do 240 °C. Zadana temperatura je 180°C.
	Za uštedu energije prilikom kuhanja. Postepeno pečenje odabranih namirnica, gdje toplina dolazi odozgo i odozdo.

UPUTE ZA UPORABU

1. Podešavanje sata

Nakon spajanja uređaja na napajanje, na zaslonu će biti vidljivi simboli "0:00".

- 1> Pritisnite "⌚" i početak će treperiti znamenke za sate.
 - 2> Zakrenite "K2" kako biste podesili znamenke za sate (između 0 i 23).
 - 3> Pritisnite "⌚" i početak će treperiti znamenke za minute.
 - 4> Zakrenite "K2" za podešavanje minuta (između 0 i 59).
 - 5> Pritisnite "⌚" za dovršetak podešavanja sata. Treperit će ":" i vrijeme će biti osvijetljeno.
- Napomena: Prikaz vremena je 24-satni. Ako nakon uključivanja sat nije podešen, pokazivat će "0:00".

2. Podešavanje funkcija

- 1> Zakrenite "K1" za odabir željene funkcije pećnice. Svijetliti će povezani simbol.
- 2> Zakrenite "K2" za podešavanje temperature.
- 3> Pritisnite "⏪" za potvrdu početka kuhanja.
- 4> Ako se korak 2 zanemari, pritisnite "⏪" za potvrdu početka kuhanja, a zadano vrijeme je 9 sati. Na pokazivaču će se vidjeti zadana temperatura.

NAPOMENA:

- 1> Pomakom regulatora za podešavanje vremena postavke se mijenjaju u sljedećim koracima:
0 – 0:30 min: koraci po 1 minutu; 0:30 – 9:00 h: koraci po 5 minuta

2> Temperatura se podešava u koracima po 5 °C, a kod funkcije mali gril po 30 °C.

- 3> Kad započne kuhanje, zakrenite "K1" za podešavanje vremena kuhanja. Zatim pritisnite "⏪" za potvrdu. Ako u roku od 3 sekunde ne pritisnete "⏪", pećnica će se vratiti na prethodno vrijeme za nastavak kuhanja.
- 4> Kad započne kuhanje, zakrenite "K2" za podešavanje temperature. Svijetliti će odgovarajući indikator. Zatim pritisnite "⏪" za početak kuhanja. Ako u roku od 3 sekunde ne pritisnete "⏪", pećnica će se vratiti na prethodnu temperaturu za nastavak kuhanja.

3. Podešavanje svjetla

- 1> Zakrenite "K1" za odabir odgovarajuće funkcije. Svijetlit će pripadajuća ikona.
- 2> Pritisnite tipku "⏪" za početak. Prikazuje se "0:00" i svijetli ikona rasvjete "☀️", a ":" treperi.

4. Funkcija upita

U sljedećim slučajevima možete upotrijebiti funkciju upita i nakon 3 sekunde se vratiti u trenutačno stanje.

- 1> Ako je podešen sat, tijekom rada pećnice pritisnite tipku "⌚" kako biste vidjeli trenutačno vrijeme; ako je podešena funkcija podsjetnika, pritisnite tipku "🔔" kako biste vidjeli vrijeme podsjetnika.
- 2> Ako je podešen sat, u funkciji podsjetnika pritisnite tipku "⌚" kako biste vidjeli trenutačno vrijeme.
- 3> U stanju prikaza sata, ako je podešena funkcija rezervacije, pritisnite tipku "⌚" kako biste vidjeli vrijeme rezervacije.

5. Funkcija roditeljske zaštite

Za zaključavanje pritisnite "⏸" i "⏏" istodobno 3 sekunde; čut će se dugi zvučni signal i svijetlit će "🔒".

Za otključavanje pritisnite "⏸" i "⏏" istodobno 3 sekunde; čut će se dugi zvučni signal koji označava otpuštanje blokade.

Napomena: Ako za vrijeme rada pećnice želite prekinuti kuhanje, brzo pritisnite tipku Stop. Nemojte tipku pritiskati dugo. To nije pravilno.

6. Funkcija podsjetnika

Ova funkcija pomoći će vam da se u određeno vrijeme podsjetite na početak kuhanja (od 0:01 do 9:59). Podsjetnik možete podesiti samo dok je pećnica u pripravnom stanju. Podsjetnik možete podesiti na sljedeći način:

- 1> Pritisnite tipku za podešavanje podsjetnika "🕒";
- 2> Zakrenite "K2" kako biste podesili sate za podsjetnik. (Vrijeme mora biti od 0 do 9).
- 3> Ponovno pritisnite tipku za podešavanje podsjetnika "🕒";
- 4> Zakrenite "K2" kako biste podesili minute za podsjetnik. (Vrijeme mora biti od 0 do 59).
- 5> Pritisnite "⏸" za potvrdu podešenja. Vrijeme će se odbrojavati.

Napomena: Kad se vrijeme odbroji do nule, alarm pećnice oglasit će se 10 puta.

Podsjetnik možete otkazati tijekom podešavanja pritiskom tipke Stop. Nakon što podesite podsjetnik, možete ga otkazati s dva pritiska tipke Stop.

7. Funkcija Start/Pauza/Otkazivanje

- 1> Ako je podešeno vrijeme kuhanja, pritisnite "⏸" za početak kuhanja. Ako je kuhanje pauzirano, pritisnite "⏸" za nastavak kuhanja.
- 2> Za zaustavljanje kuhanja tijekom postupka kuhanja pritisnite jednom "⏏". Za otkazivanje kuhanja pritisnite "⏏" dvaput.

8. Funkcija uštede energije

- 1> U stanju čekanja i stanju podsjetnika pritisnite "⏸" tri sekunde i LED pokazivač će se isključiti te se prebaciti u način smanjene potrošnje.
- 2> Ako tijekom 10 minuta u stanju čekanja ne aktivirate nijednu funkciju, LED pokazivač će se isključiti i prebacit će se u način smanjene potrošnje.
- 3> U načinu smanjene potrošnje pritisnite bilo koju tipku ili zakrenite bilo koji regulator kako biste izašli iz tog načina.

9. Funkcija rezervacije

1> Za uporabu funkcije rezervacije morate unaprijed podesiti sat uređaja. Potom morate podesiti (kao kod podešavanja sata uređaja, ali bez pritiskanja tipke za sat) vrijeme rezervacije u kojem će pećnica početi kuhati:

a> Pritisnite tipku za podešavanje rezervacije "⌚";

b> Zakrenite "K2" za podešavanje sati za rezervaciju. Podešena vrijednost mora biti između 0 i 23.

c> Ponovno pritisnite tipku za podešavanje rezervacije "⌚";

d> Zakrenite "K2" kako biste podesili minute za rezervaciju. Podešena vrijednost mora biti između 0 i 59. Zatim okrenite regulator "K1" za odabir funkcije.

2> Pritisnite tipku "⌚" za podešavanje vremena i temperature kuhanja. Zatim okrenite regulator "K1" za podešavanje vremena i "K2" za podešavanje temperature.

3> Pritisnite tipku "⌚" kako biste dovršili podešavanje kuhanja i na pokazivaču će biti vidljiv sat sa stalno osvijetljenom oznakom rezervacije "⌚". Međutim, ne svijetle simboli drugih funkcija. Vrijeme rezervacije možete provjeriti pritiskom na "⌚"; nakon 3 sekunde ponovo će se na pokazivaču prikazati sat.

4> U podešeno vrijeme rezervacije kuhanje će započeti automatski nakon zvučnog alarma. Simbol rezervacije "⌚" isključit će se, a drugi simboli rada prikazivat će se normalno.

Napomena:

1> Nije moguće podesiti rezervaciju za funkciju rasvjete, odmrzavanja i sonde.

2> Tijekom stanja rezervacije pritisnite jednom tipku za otkazivanje. Prikazat će se vrijeme i temperatura za rezervaciju te će svijetliti pripadajuća ikona. Pritisnete li ponovno, prikaz se vraća na sat.

3> Pritisnete li tipku Start, pećnica se vraća na stanje rezervacije. Tijekom stanja rezervacije neće raditi funkcija podsjetnika.

10. Napomena

1> Svjetlo pećnice svijetlit će za sve funkcije (osim za funkciju ECO).

2> Ako nakon podešavanja programa kuhanja ne pritisnete tipku "⌚" u roku od 5 minuta, prikazivat će se trenutačno vrijeme ili će se uređaj vratiti u stanje čekanja. Podešavanje će biti nevažeće.

3> Prilikom pritiskanja tipke oglasi se jedan zvučni signal.

4> Po završetku kuhanja oglasit će se pet zvučnih signala.

PRIBOR

Žičana rešetka: Za gril, posude, posudu za torte sa stavkama za pečenje i roštilj.

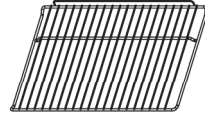

Klizni nosač: Za pečenje veće količine hrane. Moguće je ukloniti nosače za rešetku s desne i lijeve strane pećnice. Posude i lim možete staviti na dno pećnice i primijeniti funkcije kao što je mali gril, dvostruki gril ili dvostruki gril s ventilatorom.

NAPOMENA: Kad posudu stavljate na dno pećnice, NE upotrebljavajte funkcije s donjim grijačem kako biste spriječili stvaranje prevelike temperature na dnu. (samo za određene modele)

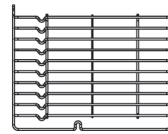

Univerzalni lim: Za pečenje velike količine hrane poput vlažnih kolača, peciva, smrznute hrane itd. ili za skupljanje masnoće, prolivenog sadržaja i mesnih sokova.

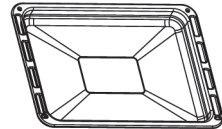

Teleskopska vodilica: Neki modeli opremljeni su teleskopskim vodilicama koje olakšavaju uporabu pećnice. Te teleskopske vodilice i klizni nosači mogu se rastaviti otpuštanjem vijaka kojima su pričvršćeni. Nakon rastavljanja posude i limove možete staviti na dno pećnice i primijeniti funkcije kao što je mali gril, dvostruki gril ili dvostruki gril s ventilatorom.

NAPOMENA: Kad posudu stavljate na dno pećnice, NE upotrebljavajte funkcije s donjim grijačem kako biste spriječili stvaranje prevelike temperature na dnu. (samo za određene modele)

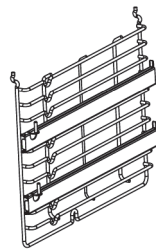

UPOZORENJE U VEZI S POSTAVLJANJEM REŠETKE:

Za siguran rad pećnice potrebno je rešetke postaviti pravilno između bočnih vodilica. Rešetke i lim za pečenje mogu se koristiti između prve i pete razine.

Rešetke se moraju koristiti u pravom smjeru. To će omogućiti da pri pažljivom uklanjanju polica ili lima za pečenje ne ispadnu sa njih vruće namirnice.

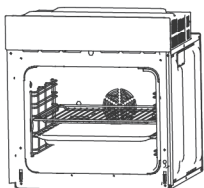

ILI

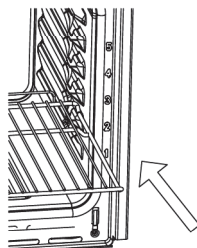
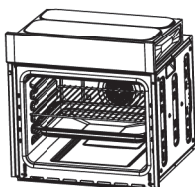

ZAMJENA ŽARULJE

Za zamjenu postupite na sljedeći način:

- 1> Odspojite uređaj s električne utičnice ili isključite osigurač za tu utičnicu.
- 2> Odvrnite stakleni pokrov žarulje u smjeru suprotnom od kazaljki sata (imajte na umu da može biti zaglavljen) i zamijenite žarulju novom iste vrste.
- 3> Vratite stakleni pokrov žarulje na mjesto.

NAPOMENA: Koristite samo halogene žarulje od 25-40W/220V-240V, T300°C.

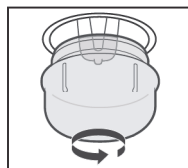

PRIČVRŠĆIVANJE PEĆNICE NA KUHINJSKI ELEMENT

1. Stavite pećnicu u pripremljeni prostor.
2. Otvorite vrata pećnice.
3. Učvrstite pećnicu na kuhinjski element uz uporabu dva držača razmaka "A" koji pristaju u otvore na kućištu pećnice i dva vijka "B".

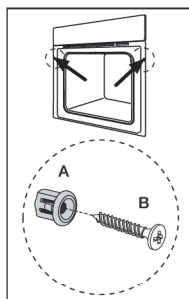

VENTILACIJSKI OTVORI

Po završetku kuhanja, tijekom pauziranog kuhanja ili u stanju čekanja, ako je temperatura pećnice iznad 75 stupnjeva, ventilator za hlađenje nastavit će raditi 15 minuta. Kad temperatura unutar pećnice postane niža od 75 stupnjeva, ventilator će se zaustaviti.

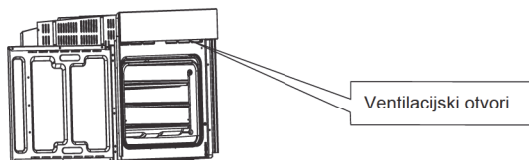

PRIKLJUČAK PEĆNICE

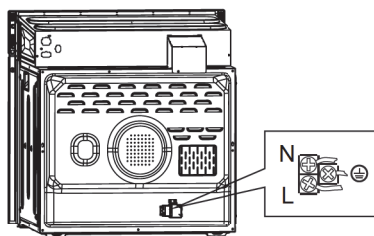

UGRADNJA

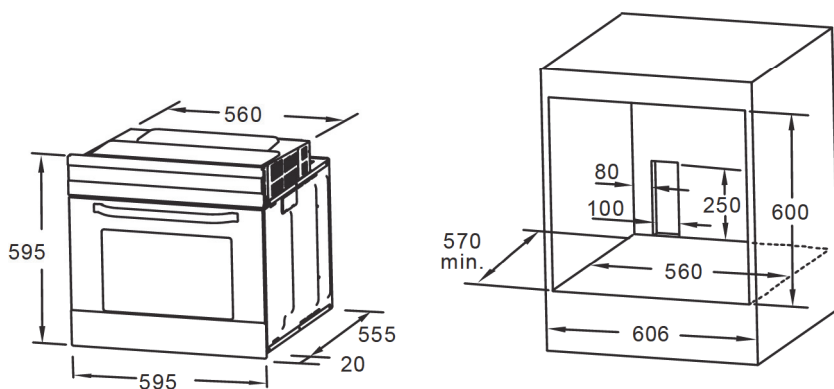

Napomena:

1. Za sve dimenzije dopuštena su samo odstupanja prema višim vrijednostima.
2. U kuhinjskom elementu ne nalaze se prekidač za napajanje ili utičnica.

NAPOMENA: Broj isporučene opreme ovisi o konkretnom kupljenom uređaju.

UKLANJANJE VRATA PEĆNICE (OPCIJA)

Uklonjiva vrata omogućuju potpuni pristup cijeloj unutrašnjosti pećnice za lakše i brže održavanje.

1. Kako biste uklonili vrata, otvorite ih do maksimalnog kuta. Zatim povucite kopču na šarkama vrata prema nazad. (Slika 1)

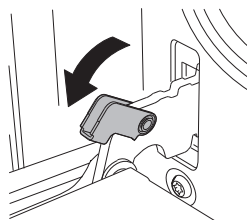

Slika 1

2. Zatvorite vrata otprilike do kuta od 15°. Podignite i polako izvucite vrata iz pećnice. (Slika 2)

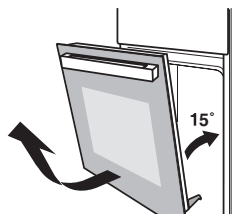

Slika 2

3. Vrata položite vodoravno, s gornjom stranom prema sebi, stavite ruke na staklo i povucite prema pećnici. (Slika 3)



Slika 3

4. Pažljivo odvojite staklo podizanjem za približno 25°. (Slika 4)

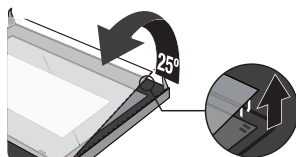

Slika 4

5. Povucite staklo u smjeru naznačenom strelicom na slici 5. Nježno izvucite staklo iz utora. (Slika 5)

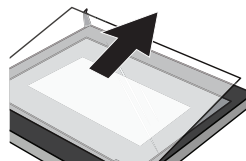

Slika 5

6. Nakon izvlačenja unutrašnjeg stakla izvadite staklo srednjeg sloja kao što je prikazano na slici 6.

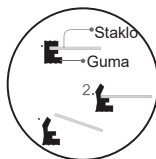

7. Po završetku čišćenja vratite vrata u prvobitni položaj primjenom opisanih postupaka obrnutim redoslijedom.



Slika 6

Recepti za ECO način pripreme

Recepti	Temperatura (°C)	Razina	Vrijeme (min.)	Prethodno zagrijavanje
Krumpir Sir Gratiniranje	180	1	90-100	Ne
Sir Torta	160	1	100-150	Ne
Mesna štruca	190	1	110-130	Ne

ČIŠĆENJE I ODRŽAVANJE

Održavajte uređaj čistim kako biste mu sačuvali dobar izgled i pouzdanost. Zahvaljujući modernom dizajnu uređaja, održavanje je svedeno na minimum. Potrebno je redovito čistiti dijelove uređaja koje dolaze u kontakt s hranom.

- Prije održavanja i čišćenja prekinite napajanje.
- Sve kontrole postavite u isključeni položaj.
- Pričekajte da se unutrašnjost uređaja ohladi do lagano zagrijanog stanja – čišćenje je tada lakše nego kada je uređaj vruć.
- Očistite površinu uređaja vlažnom krpom, mekom četkom ili finom spužvom i zatim obrišite do suha. U slučaju jakog zaprljanja upotrijebite vruću vodu i neabrazivno sredstvo za čišćenje.
- Za čišćenje stakla vrata pećnice ne rabite abrazivna sredstva za čišćenje ili oštre metalne strugače, jer mogu ogrepsti površinu ili uzrokovati oštećenja stakla.
- Nikada ne ostavljajte kisele tvari (limunov sok, ocat) na dijelovima od nehrđajućeg čelika.
- Za čišćenje uređaja nemojte koristiti visokotlačni čistač. Limovi za pečenje mogu se prati u blagom deterdžentu.

Ovaj uređaj je označen prema europskoj direktivi 2012/19/EU o otpadnoj električnoj i elektroničkoj opremi (WEEE).

Pravilnim odlaganjem ovog proizvoda pomažete u sprečavanju mogućih štetnih posljedica, do kojih može doći uslijed nepravilnog odlaganja proizvoda. Ovaj simbol na proizvodu ili na njegovom pakiranju znači da se dotrajali proizvod ne smije odlagati zajedno s otpadom iz domaćinstva. Umjesto toga, potrebno ga je predati na sabirno mjesto za recikliranje električne i elektroničke opreme. Zbrinjavanje se mora provesti u skladu s lokalnim propisima o zbrinjavanju otpada. Za dodatne informacije o zbrinjavanju, obnavljanju i recikliranju ovog proizvoda, obratite se nadležnom lokalnom uredu, komunalnoj službi ili trgovini u kojoj ste kupili proizvod.



Gemma B&D d.o.o.

Uvoznik i distributer za RH
10000 Zagreb, Prislavlje 2

Veleprodaja:

tel.: 00385 1 6196 446, 6195 604

fax: 00385 1 6195 581

e-mail: veleprodaja@gemma.hr

Centralni servis:

tel./fax: 00385 1 6195 582

e-mail: servis@gemma.hr

www.gemma.hr

Gemma BH d.o.o.

Uvoznik i distributer za BiH
71000 Sarajevo, Džemala
Bijedića 25c,

Veleprodaja:

tel./fax: 00387 33 407 935,

00387 33 407 936

e-mail: info@gemma.ba

www.gemma.ba

**Gemma B&D d.s.d.
Podgorica**

Uvoznik i distributer za CG
81000 Podgorica, Serdara Jola
Piletića bb (PC Palada)

Veleprodaja:

tel.: 00382 20 672 961

e-mail: veleprodaja@gemmabd.me

www.gemmabd.me

Radi stalnog poboljšavanja proizvoda može doći do promjene tehničkih podataka bez prethodne obavijesti. Ove upute napravljene su s mnogo truda i s najvećom pažnjom, no pogreške u procesu izrade i/ili prijevoda uputa uvijek su moguće. Stoga proizvođač i prodavatelj ne preuzimaju odgovornost za eventualne netočne navode, pogreške u prijevodu ili tiskarske pogreške u ovim uputama.