



Upute za uporabu
plinske ploče za kuhanje

HR

BiH

CG

Model: MG75095TCGB-HR

Uvod

Zahvaljujemo na odabiru naše plinske ploče za kuhanje.

Za pravilnu uporabu uređaja i sprečavanje mogućih opasnosti, pročitajte ovaj priručnik prije uporabe uređaja.

Zadržite ovaj priručnik i spremite ga tako ta ga možete lako pronaći.

Postoje li dijelovi priručnika koje ne razumijete, molimo da se obratite našem odjelu za odnose s kupcima.

Proizvođač se odriče svake odgovornosti u slučaju bilo kakve ozljede ili štete izazvane nepravilnom instalacijom ili neprikladnom uporabom.

Uređaj je certificiran za uporabu u drugim zemljama osim onih koje su na njemu naznačene.

Proizvođač također pridržava pravo izvođenja preinaka koje može smatrati korisnima ili potrebnima na proizvodu, bez promjene bitnih svojstava.

Uređaj je predviđen za uporabu u kućanstvu, ne za komercijalne namjene.

Sadržaj

Uvod

Sigurnosna upozorenja

- 3 Sigurnosne upute
- 4 Ugradnja
- 5 Sigurnost djece i odraslih
- 6 Tijekom uporabe
- 8 Čišćenje i održavanje
- 8 Zaštita okoliša

Upute za uporabu i održavanje



- 9 Opis uređaja
- 10 Uporaba uređaja
- 12 Savjeti za sigurnost i uštedu energije
- 13 Čišćenje i održavanje

Tehničke upute

- 15 Upute za uporabu
- 16 Postavljanje na odabrano mjesto
- 17 Postavljanje uređaja
- 18 Plinski priključak
- 19 Specifikacije plina
- 20 Električno povezivanje
- 21 Preinaka na drugu vrstu plina
- 22 U slučaju problema

Sigurnosne upute

- Molimo da prije uporabe uređaja pročitate ovaj priručnik.
- Sačuvajte ovaj priručnik za buduću uporabu.
Ako ikad prodate ili darujete uređaj drugoj osobi, predajte joj i ovaj priručnik.
- Proizvođač se odriče odgovornosti za probleme nastale uslijed nepridržavanja ovih uputa o sigurnosti
- Sljedeći simboli služe efikasnijoj uporabi uređaja i lakšem sprečavanju bilo kakvih nezgoda do kojih može doći uslijed pogrešnog rukovanja.
- Pažljivo i s razumijevanjem pročitajte sljedeće naputke.

 Opasnost/ upozorenje	Nepridržavanje tih uputa može izazvati teške ozljede ili smrt.
 Oprez	Nepridržavanje tih uputa može izazvati lakše ozljede ili oštećenje imovine.

■ U priručniku su korišteni sljedeći simboli:



Oprez



Zabranjen pristup



Zabranjena uporaba vatre



Obavezno

Opasnost

■ Ako vam se čini da curi plin, slijedite upute u nastavku:

- Ne palite svjetla.
- Ne uključujte/isključujte nijedan električni uređaj i ne dirajte nikakve električne utikače.
- Nemojte koristiti telefon.
 - 1 Prekinite uporabu uređaja i zatvorite srednji ventil.
 - 2 Otvorite prozor i prozračite prostoriju.
 - 3 Nazovite naš servisni centar, ali telefonirajte vani.

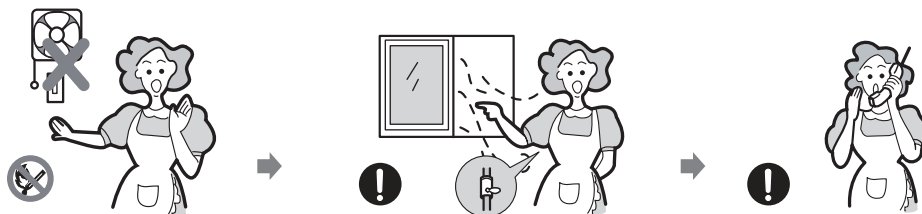

* Plin sadrži merkaptan tako da ga možete namirisati kad curi (miris trulog češnjaka ili jaja) čak i kad je u zraku 1/1000 plina.

Ugradnja

⚠ Upozorenja

- Uređaj valja ugraditi u skladu s važećim propisima i mora se koristiti samo u dobro ventiliranom prostoru.

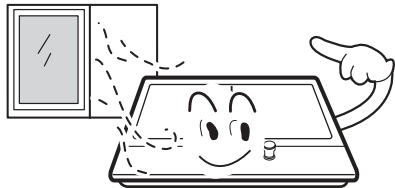

- Prije ugradnje provjerite jesu li plin i napon istovjetni onima naznačenima na natpisnoj pločici.

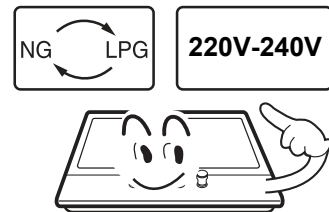

- Ako uređaj ugrađujete u plovilo ili kamper, ne smijete ga koristiti za grijanje prostora.

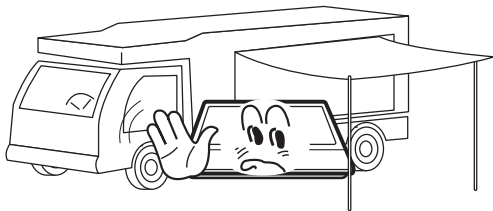

- Plinsko crijevo i kabel napajanja moraju biti postavljeni tako da ne dodiruju nijedan dio uređaja.

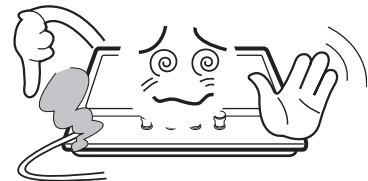

⚠ Oprez

- Ovaj uređaj mora ugraditi stručna osoba/instalater.
- Uvjeti podešavanja za ovaj uređaj navedeni su na naljepnici ili natpisnoj pločici.
- Prije uporabe uređaja uklonite sav ambalažni materijal.
- Nakon vađenja iz ambalaže, provjerite je li uređaj neoštećen i je li kabel napajanja u savršenom stanju. U suprotnome, prije ugradnje se obratite prodavatelju.
- Susjedni elementi i svi materijali moraju moći podnijeti minimalnu temperaturu od 85°C iznad temperature prostorije u kojoj je uređaj postavljen.
- Ako se plamenici slučajno ugase, okrenite regulator na nulu i pričekajte najmanje minutu prije ponovnog paljenja.
- Uporaba plinskih uređaja za kuhanje uzrokuje zagrijavanje i vlaženje u prostoriji u kojoj se nalaze. Pobrinite se za dobro prozračivanje kuhinje: držite prirodne otvore otvorenima ili postavite mehaničke ventilacijske uređaj (mehaničku napu).
- Pri dužoj intenzivnoj uporabi uređaja može biti potrebno dodatno prozračivanje, primjerice otvaranje prozora ili učinkovitija ventilacija – npr. povećanje razine mehaničke ventilacije ako postoji.

Sigurnost djece i odraslih

! Upozorenja

- Ne dozvolite djeci da se igraju uređajem, ili u njegovoj blizini. Uređaj postaje vruć tijekom uporabe. Djecu treba držati dalje uređaja dok se ne ohladi.

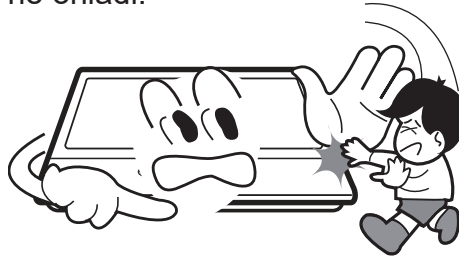

! Oprez

- Uređaj smiju koristiti samo odrasle osobe.
- Djeca se mogu ozlijediti i povlačenjem lonaca ili tava s uređaja.
- Ovaj uređaj ne smiju koristiti djeca ili osobe sa smanjenim fizičkim, osjetilnim ili mentalnim sposobnostima kao ni osobe bez adekvatnog iskustva i znanja, osim pod nadzorom osobe odgovorne za njihovu sigurnost ili ako im je takva osoba pružila upute potrebne za uporabu uređaja.

Tijekom uporabe

⚠ Upozorenja

- Koristite uređaj isključivo u svrhu pripreme hrane.

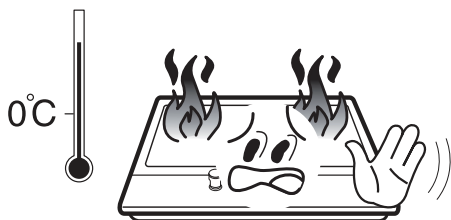

- Ne preinačujte uređaj. Za uređaj nije predviđena mogućnost upravljanja s pomoću vanjskog timera ili zasebnog sustava daljinskog upravljanja.

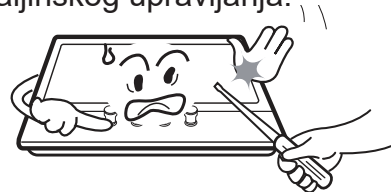

- Uporaba plinskih uređaja za kuhanje uzrokuje zagrijavanje i vlaženje u prostoriji u kojoj se nalaze. Pobrinite se za dobro prozračivanje kuhinje: držite prirodne otvore otvorenima ili postavite mehaničke ventilacijske uređaj (mehaničku napu).



- Ne koristite uređaj ako je bio u kontaktu s vodom. Ne rukujte uređajem mokrim rukama.



- Površine uređaja postaju vruće tijekom uporabe, pa poduzmite sve nužne mjere opreza.



- Nemojte koristiti velike krpe, ubruse i slično, jer ih može zahvatiti plamen, što može rezultirati požarom.

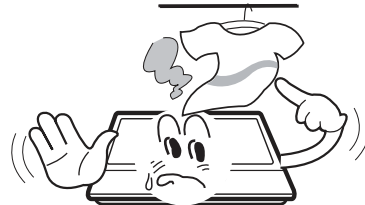

- Nikad nemojte ostaviti uređaj bez nadzora tijekom kuhanja.



- Nestabilne ili deformirane posude ne smiju se koristiti s ovim uređajem jer mogu izazvati nezgodu uslijed prevrtanja ili prolijevanja.

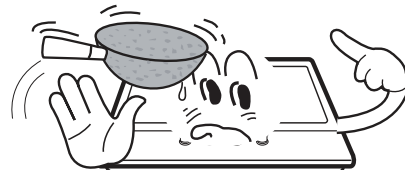

Tijekom uporabe

- Nemojte koristiti ili pohranjivati zapaljive materijale u ladice blizu ovog uređaja.



- Kvarljivu hranu, plastične predmete i sprejeve nemojte čuvati iznad ili ispod uređaja jer nisu otporni na toplinu.



- U blizini uređaja, dok radi, nemojte koristiti sprejeve.



- Provjerite jesu li regulatori u položaju "●" kad ne koristite uređaj.

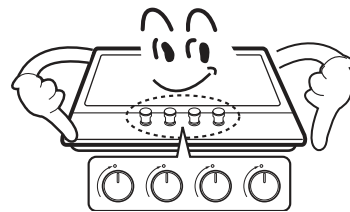

Oprez

- Ovaj uređaj je namijenjen isključivo za uporabu u kućanstvu. Nije namijenjen industrijskim ili komercijalnim svrhama.
- Pri dužoj intenzivnoj uporabi uređaja može biti potrebno dodatno prozračivanje, primjerice otvaranje prozora ili povećanje razine mehaničke ventilacije ako postoji.
- Za rukovanje vrućim loncima ili tavama koristite rukavice ili držače za lonce otporne na toplinu.
- Pazite da držači za lonce ne dođu u blizinu otvorenog plamena kad podižete lonce i tave.
- Pazite da se držači za lonce ili rukavice ne smoče ili navlaže jer tako toplina brže prodire u tkaninu, pa postoji opasnost od opekline.
- Plamenike palite samo nakon što na njih stavite lonce ili tave. Nemojte zagrijavati prazne tave ili lonce.
- Na ovom uređaju nikad ne koristite plastične ili posude od aluminijske folije.
- Prilikom uporabe drugih električnih uređaja, pazite da kabel napajanja ne dođe u kontakt s površinom ovog uređaja.
- Ako u tijelu imate bilo kakve mehaničke dijelove poput umjetnog srca, prije uporabe uređaja se posavjetujte s liječnikom.
- Nemojte koristiti krpe, ubruse ili slično umjesto držača lonaca. Takve krpe se mogu zapaliti na plameniku.
- Koristite li stakleno posuđe, provjerite je li prikladno za kuhanje na ploči. Ako je površina napuknuta, isključite uređaj kako biste izbjegli opasnost od strujnog udara.
- Kako biste spriječili opasnost od opekotina, zapaljenja zapaljivih materijala i prolijevanja, ručke posuda u kojima kuhate okrenite ustranu ili prema centru ploče tako da nisu iznad susjednih plamenika.
- Uvijek isključite plamenike prije skidanja lonaca i tava s ploče.
- Pažljivo nadzirite jela na najjačem plamenu.
- Masnoću uvijek zagrijavajte polako i pazite dok se grije.
- Namirnice za prženje uvijek moraju biti suhe što je više moguće. Inje na zamrznutim namirnicama ili vlaga na svježim može prouzročiti prskanje masnoća.
- Nikad ne pokušavajte pomicati tavu s vrućim masnoćama, a pogotovo fritezu. Pričekajte da se sasvim ohladi.

Čišćenje i održavanje

⚠ Upozorenja

- Nikad ne koristite abrazivna ili nagrizajuća sredstva za čišćenje.



- Popravke mora obavljati isključivo ovlašteni servis i trebaju se koristiti isključivo originalni rezervni dijelovi.



⚠ Oprez

- Prije čišćenja uređaja, odspojite ga s napajanja i pustite da se ohladi.
- Uređaj nemojte čistiti parnim čistačem ili drugom opremom pod visokim pritiskom.

Zaštita okoliša

- Nakon ugradnje, zbrinite ambalažu na odgovarajući način u skladu s politikom zaštite okoliša.
- Prije zbrinjavanja uređaja na kraju njegova radnog vijeka, onesposobite ga tako da prerežete kabel napajanja.



Pravilno zbrinjavanje ovog uređaja (Dotrajala električna i elektronska oprema)

- Ova oznaka na proizvodu ili njegovoj dokumentaciji pokazuje da se on po isteku svog radnog vijeka ne smije odlagati s kućnim otpadom. Kako biste spriječili moguću štetu po okoliš ili ljude uslijed nekontroliranog zbrinjavanja otpada, molimo da ovaj uređaj odvojite od drugih vrsta otpada i reciklirate ga odgovorno. Time promičete održivu ponovnu uporabu materijalnih resursa.
- Korisnici u kućanstvu trebaju kontaktirati ili prodavatelja od kojeg su kupili ovaj proizvod, ili lokalnu samoupravu za detalje o tomu gdje se on može reciklirati na način siguran po okoliš.
- Poslovni korisnici trebaju kontaktirati svog dobavljača i provjeriti uvjete ugovora o kupnji. Ovaj se uređaj ne smije zbrinjavati skupa s miješanim komunalnim otpadom.



Opis uređaja

Gornja ploča	Dimenzije (Š x D x V)	Sklop za paljenje	Plinski priključak	Napon	Plamenik	ΣQn
Staklo	750*510*90	Kontinuirani tip paljenja	G1/2 navoj	220-240Vac, 50Hz-60Hz, 2W	Brzi (1) Polubrzi (2), Pomoćni (1) Trostruka kruna (1)	11.1kW

Opis uređaja

Pribor

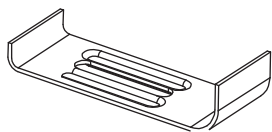

Nosači (4)

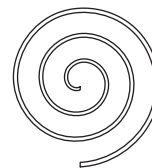

Spužvasta brtva (4)



Vijci (4)



Sapnice za
ubrizgavanje (5)



Upute za uporabu (1)

Uporaba uređaja

Pokraj regulatora se nalaze sljedeći simboli:

- Crni krug: plin je isključen
- 🔥 Veliki plamen: maksimalno podešenje
- 🔥 Mali plamen: minimalno podešenje

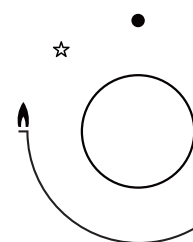

- Plamen se smanjuje na minimum okretanjem regulatora dokraja u smjeru suprotnom od kazaljki sata.
- Regulator uvijek mora biti okrenut između maksimuma i minimuma.
- Simboli na kontrolnoj ploči označavaju koji je plamenik u uporabi.

Sigurnosni sklop za slučaj gašenja plamena

Svaki plamenik ovog uređaja opremljen je sigurnosnim sklopom koji zatvara dovod plina u plamenik u slučaju gašenja plamena.

Uporaba uređaja

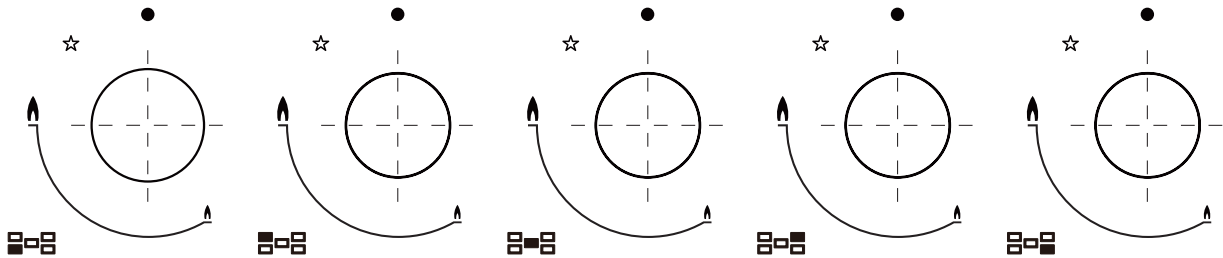

Sigurnosni sklop za slučaj gašenja plamena

Svaki plamenik ovog uređaja opremljen je sigurnosnim sklopom koji zatvara dovod plina u plamenik u slučaju gašenja plamena.

Paljenje plamenika:

- o Pritisnite regulator željenog plamenika i okrenite ga suprotno od smjera kazaljki sata u položaj maksimalnog plamena.
- o Zadržite li regulator pritisnutim, plamenik će se upaliti automatski.
- o Nakon paljenja plamenika, zadržite regulator pritisnutim još 15 sekundi. Ako se plamenik nije upalio nakon 15 sekundi, pustite ga i otvorite vrata i/ili pričekajte barem 1 minutu prije ponovnog pokušaja paljenja.
- o Nakon tih 15 sekundi možete podesiti plamen okretanjem regulatora suprotno od smjera kazaljki sata. Regulator uvijek MORA biti okrenut između maksimuma i minimuma.
- o Za isključenje plamenika, okrenite regulator u smjeru kazaljki sata dokraja, u položaj isključenja
- o Nestane li struje, plamenici se mogu pažljivo upaliti šibicom.

Savjeti za sigurnost i uštedu energije

- Promjer dna posude mora odgovarati promjeru plamenika.

PLAMENICI	TAVE	
	min.	max.
Trostruka kruna	200mm	240mm
Brzi	200mm	240mm
Polubrzi	160mm	180mm
Pomoćni	120mm	160mm



■ **Ne upotrebljavajte posude koje prelazi rubove uređaja.**

NE		DA	
	Na velikim plamenicima nemojte koristiti posude malog promjera. Plamen nikad ne smije prelaziti rubove posuda.	Kako biste uštedjeli na plinu i spriječili promjenu boje, uvijek koristite posude prikladne za svaki plamenik.	
	Izbjegavajte kuhanje bez poklopca ili s napola poklopljenim posudama jer se tako troši previše energije.	Poklopite posudu.	
	Nemojte upotrebljavati posudu ispupčenog ili udubljenog dna.	Upotrebljavajte samo tave i lonce s čvrstim i debelim dnom.	
	Ne postavljajte posudu na jednu stranu plamenika da se ne prevrne. Nemojte koristiti posude velikih promjera na plamenicima blizu regulatora. One bi mogle dodirivati regulatore ili im biti blizu te zagrijati taj dio ploče i tako ih oštetiti.	Uvijek postavite posudu tako da prekrije plamenik, ne na jednu stranu.	
	Nikad ne stavljajte posude izravno na plamenik.	Postavite ih na rešetku.	
	Nemojte ništa stavljati između posude i rešetke, npr. prigušivač plamena, azbestnu podlogu, jer može doći do značajnog oštećenja uređaja.		
	Na ploču nemojte stavljati veoma teške predmete ili je njima udarati.	Pažljivo rukujte posuđem kad je na plameniku.	



■ **Ne preporuča se da na nekoliko plamenika istodobno zagrijevate tave za pečenje/prženje ili gril ploče jer pojačana toplina može oštetiti uređaj.**

■ **Ne dodirujte gornju površinu ploče i rešetku tijekom kuhanja, i još neko vrijeme nakon uporabe.**









■ **Čim tekućine počnu ključati, smanjite plamen na minimum tako da samo lagano krčkaju.**

Čišćenje i održavanje



- Uređaj čistite samo kad je potpuno hladan.
- Prije bilo kakvog čišćenja, uređaj treba biti odspojen s napajanja.
- Redovito čistite uređaj, po mogućnosti nakon svake uporabe.
- Abrazivna sredstva ili oštri predmeti mogu oštetiti površinu uređaja. Perite ga vodom i deterdženta.

Dozvoljeno	Nije dozvoljeno
 Mekana krpa  Neutralni deterdžent	 Najlonska četka  Jestivo ulje  Abrazivna sredstva  Metalna četka  Kiseli/alkalni deterdžent  Razrjeđivač/benzen

Rešetka i ručke

- Skinite rešetku.
- Prebrišite nju i ručke vlažnom krpom s malo deterdženta i tople vode. Tvrdokorne mrlje prethodno namočite.
- Prebrišite suhom krpom.

Gornja površina

- Redovito čistite gornju površinu iscijeđenom mekanom krpom koju ste prethodno namočili u toplu vodu s deterdžentom.
- Nakon čišćenja temeljito posušite gornju površinu.
- Temeljito uklonite slanu hranu ili tekućine s ploče čim je prije moguće kako ne bi došlo do korozije.
- Dijelovi uređaja od nehrđajućeg čelika mogu tijekom uporabe izblijedjeti. To je normalno zbog visokih temperatura. Nakon svake uporabe te dijelove valja očistiti odgovarajućim sredstvom za nehrđajući čelik.

Čišćenje i održavanje

PLAMENICI

- Skinite poklopce i raspršivače plamena tako da ih povučete prema gore i odvojite od ploče.
- Namočite ih u vruću vodu s malo deterdženta ili sredstva za pranje.
- Nakon pranja i čišćenja pažljivo ih osušite. Vodite računa da otvori za plamen uvijek budu čisti i potpuno suhi.
- Fiksne dijelove baze plamenika prebrišite vlažnom krpom i poslije osušite.
- Nježno obrišite upaljač i sklop za kontrolu plamena dobro iscijeđenom krpom i obrišite suhom krpom.
- Prije vraćanja plamenika na ploču, pazite da sapnica za ubrizgavanje nije začepljena.

■ Sastavite pomoćni, polubrzi i plamenik s trostrukom krunom na sljedeći način:

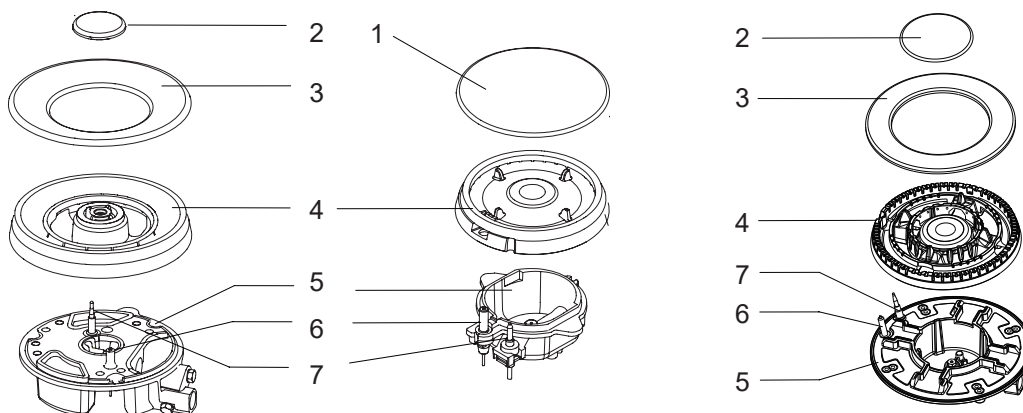

1. Postavite raspršivač plamena (4) na bazu plamenika (5) tako da upaljač i sklop za kontrolu plamena nasjednu u odgovarajuće otvore na raspršivaču plamena. Raspršivač plamena mora pravilno kliknuti na mjesto.
2. Postavite poklopac plamenika (1, 2, 3) na raspršivač plamena (4) tako da preostali zupci nasjednu u odgovarajuće utore.



Nakon čišćenja pravilno vratite dijelove na mjesto.

- Nemojte pomiješati donji i gornji dio.
- Zupci moraju precizno pristajati u utore.

Upute za uporabu

Upozorenja

- **Ne preinačujte uređaj.**
- **Ovaj uređaj mora ugraditi stručna osoba/instalater.**
- **Prije ugradnje pobrinite se za odgovarajuću opskrbu uređaja plinom (vrsta plina i tlak plina) i podešavanje.**
- **Uvjeti podešavanja za ovaj uređaj navedeni su na naljepnici (ili natpisnoj pločici).**
- **Uređaj nije spojen na sustav za odvodnju produkata sagorijevanja. Potrebno ga je ugraditi i spojiti u skladu s važećim propisima o ugradnji. Posebnu pažnju treba posvetiti važećim propisima o ventilaciji.**
- **Prije ugradnje zatvorite dovod plina i isključite uređaj s napajanja.**
- **Svi uređaji koji sadrže bilo kakve električne komponente moraju biti uzemljeni.**
- **Plinsko crijevo i kabel napajanja moraju biti postavljeni tako da ne dodiruju nijedan dio uređaja koji se može jako zagrijati.**
- **Plinsko crijevo ili priključak ne smiju savijati ili blokirati drugi uređaji.**
- **Provjerite dimenzije uređaja kao i dimenzije otvora elementa za ugradnju.**
- **Ploče koje se nalaze iznad radne površine, odmah pokraj uređaja, moraju biti izrađene od nezapaljivog materijala. Višeslojna površina i ljepilo koje je učvršćuje mora biti otporno na toplinu kako bi se spriječila oštećenja.**
- **Upalite svaki plamenik. Provjerite jesu li plameni plavi, bez žutih vrhova.
Primijetite li nešto neuobičajeno, provjerite sljedeće:**
 - **Je li poklopac plamenika pravilno postavljen**
 - **Je li raspršivač plamena pravilno postavlje**
 - **Je li plamenik okomito poravnat sa zupcem sapnice za ubrizgavanje**
- **Nakon ugradnje, instalater mora provjeriti radi li uređaj i ne curi li negdje plin.**
- **Fleksibilno crijevo mora biti postavljeno tako da ne može doći u kontakt s pokretnim dijelom kućišta i da nije na mjestu gdje se može začepiti.**
- **Standardna sredstva za uklanjanje masnoća prikladna su za sve ploče za kuhanje.**

Postavljanje na odabrano mjesto

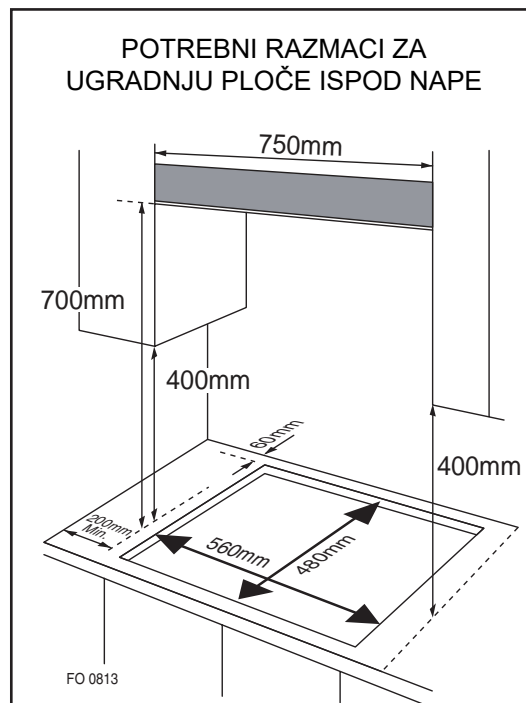

- **Ovaj uređaj namijenjen je ugradnji u kuhinjski element ili radnu površinu od 600mm, uz uvjet da su osigurane sljedeće minimalne udaljenosti:**
 - Rubovi ploče moraju biti udaljeni od bočnog ili stražnjeg zida minimalno 60 mm.
 - 700 mm između najvišeg dijela površine ploče (uključujući plamenike) i donjeg dijela vodoravne površine iznad nje,.
 - 400 mm između površina ploče, uz uvjet da je donja strana vodoravne površine u ravnini s vanjskim rubom ploče. Ako je donja strana vodoravne površine niža od 400 mm, onda mora biti udaljena najmanje 50 mm od vanjskih rubova ploče,
 - 50 mm slobodnog prostora oko uređaja i između površine ploče i bilo kakvih zapaljivih materijala.
 - Mora se ostaviti razmak od najmanje 25 mm i najviše 74 mm između donjeg dijela uređaja i bilo koje površine ispod njega.

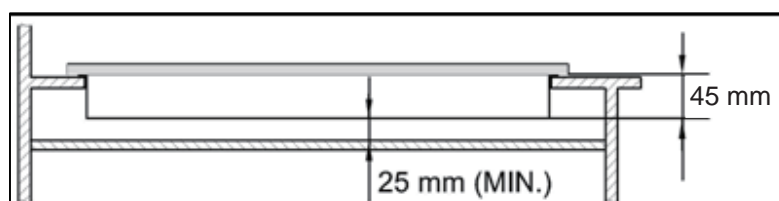

- Pećnica mora imati funkciju ventilacije ako ploču ugrađujete iznad nje.
- Provjerite dimenzije pećnice u uputama za uporabu.
- Izrezani otvor za ugradnju mora biti u skladu s uputama.

Postavljanje uređaja

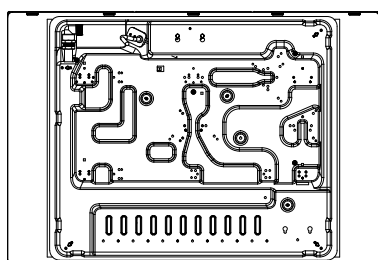
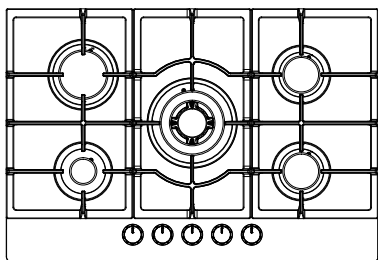

Donja strana

1. Skinite rešetke, poklopac plamenika i raspršivač plamena te pažljivo preokrenite uređaj i postavite ga na mekanu podlogu. Pazite da pritom ne oštetite sklopove za paljenje i sklopove za kontrolu plamena.
2. Stavite isporučenu spužvu oko ruba uređaja.
3. Ne ostavljajte razmak između ljepila i ne nanosite ga u predebelom sloju.

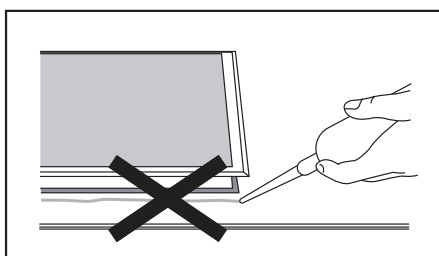

Nemojte koristiti silikonsko brtvilo za lijepljenje uređaja u otvor elementa.

Tako će ga ubuduće biti teško izvaditi, pogotovo ako ga treba nositi na servis.

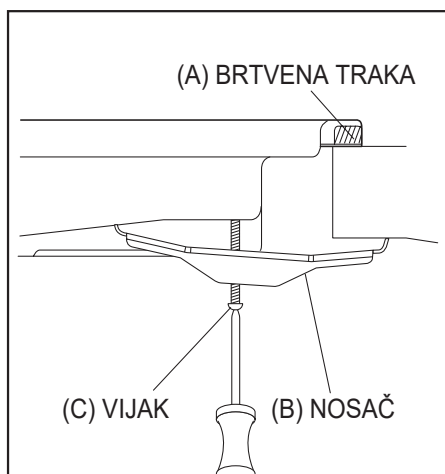

1. Postavite nosač (B) preko otvora vijaka. U svakom kutu ploče nalazi se po jedna grupa otvora vijaka. Malo zategnite vijak (C) na nosaču (B) tako da se nosač spoji na ploču ali i da još možete podesiti njezin položaj.
2. Pažljivo spustite stražnji kraj ploče u otvor koji ste izrezali u elementu.
3. Ispod ploče namjestite nosače u željeni položaj. Zatim sasvim zategnite vijke (C) kako biste učvrstili ploču na mjesto.

Plinski priključak



- Uređaj valja ugraditi i spojiti u skladu s važećim pravilima zemlje u kojoj se koristi.
- Ovaj uređaj namijenjen je uporabi s prirodnim i ukapljenim naftnim plinom (LPG). Preinaku za uporabu s LPG-om i prirodnim plinom smije napraviti samo stručna osoba.

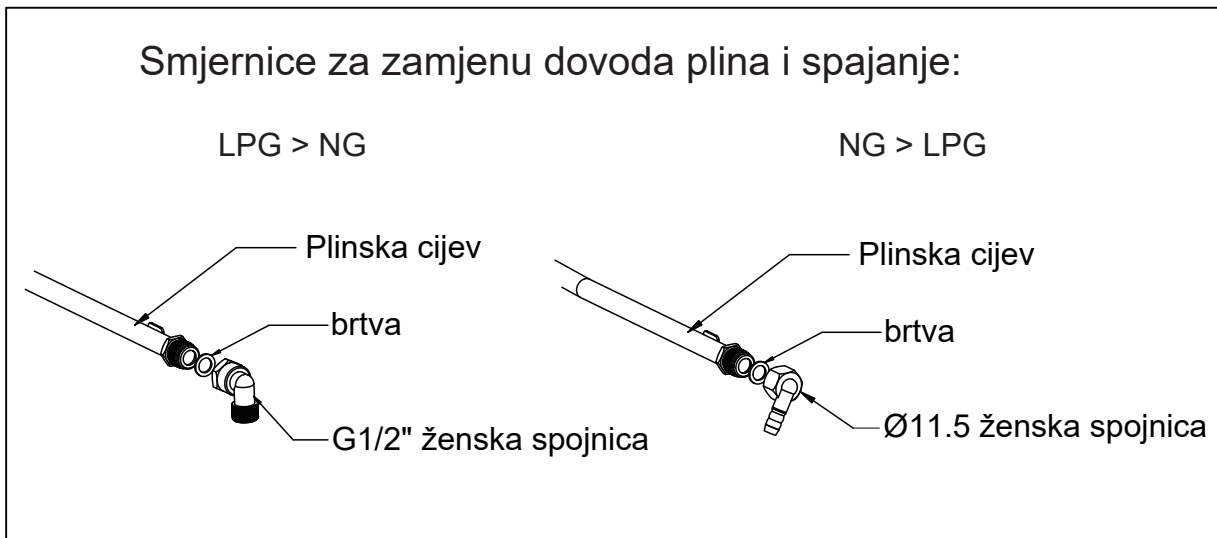

- Zakonom je propisano da sve plinske uređaje moraju instalirati stručne osobe u skladu s važećim propisima o ugradnji i sigurnoj uporabi plina.
- Obavezno je pridržavati se zakona zbog vašeg interesa i sigurnosti.
- Obratite se ovlaštenom i stručnom instalateru. Ploča mora biti ugrađena u skladu sa specifikacijom BS 6172. Nepravilna ugradnja ploče može poništiti jamstvo i može biti podložna tužbama i kaznenom progonu.

Kategorija plina, vrsta plina i odredišna država (za sve modele)

Specifikacije plina

Vrsta i pritisak plina	Dovod topline i otvor (mm)			
	Wok plamenik	Brzi plamenik	Polubrzi	Pomoćni-brzi
	3.6kW(262g/h)	3.0kW(218g/h)	1.75kW(127g/h)	1.0kW(73g/h)
G30 29mbar	0.97	0.87	0.66	0.50
G20 20mbar	1.41	1.30	1.00	0.78

Električno povezivanje

- Ovaj uređaj treba biti uzemljen.
- Uređaj je namijenjen spajanju na jednofaznu struju napona 220 – 240 V, 50 Hz – 60 Hz AC.
- Žice unutar kabela napajanja obojane su na sljedeći način:
 - Zelena/žuta = Uzemljenje
 - Plava = Neutralna
 - Smeđa = Faza



- **Žicu zelene i žute boje trebate spojiti na priključak označen slovom E ili simbolom uzemljenja.**

Preinaka na drugu vrstu plina



- Poduzmite odgovarajuće mjere opreza i predradnje prije preinake na drugu vrstu plina.
- Ovaj postupak smije izvesti samo stručna osoba.
- Prije početka zatvorite dovod plina i isključite uređaj s napajanja.

1

Promijenite sapnice za ubrizgavanje na plamenicima.

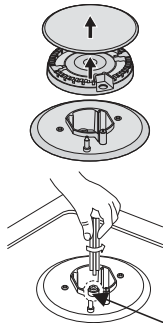

Sapnica za ubrizgavanje

Skinite rešetku, poklopac plamenika i raspršivač plamena.

Odvrtite sapnicu za ubrizgavanje 7mm cjevastim ključem i zamijenite je propisanom sapnicom za novu vrstu plina. Pažljivo ponovno sastavite sve dijelove. Nakon zamjene sapnica, dobro ih učvrstite.

2

Podesite minimalni plamen.

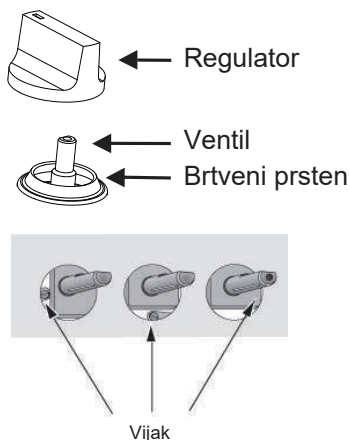

- ① Okrenite regulatore na minimum.
- ② Skinite regulator i postavite mali ravni odvija u središte osovine regulatora.
- ③ Plamen je pravilno podešen kad mu je visina oko 3 – 4 mm.
 - Za butan/propan, vijak za podešavanje mora biti vrsto zavrnut.
 - Vratite regulator na mjesto.
 - Pazite da se plamen ne ugasi kad se regulator brzo okrene od najvećeg do najmanjeg plamena. Ako se to dogodi, skinite regulator i dodatno podesite protok plina te ga nakon toga opet testirajte.
- ④ Ponovite ovaj postupak za svaki regulator.



- Nemojte rastavljati osovinu regulatora. U slučaju kvara, zamijenite čitav sklop.
- Prije vraćanja plamenika na ploču, pazite da sapnica za ubrizgavanje nije začepljena.
- Nakon preinake na drugu vrstu plina mora se provjeriti radi li uređaj i ne curi li negdje plin (pomoću sapunice ili detektora plina).
- Nakon preinake, stručni tehničar ili instalater mora dodati "V" uz odgovarajuću kategoriju plina kako bi bio u skladu s podacima na natpisnoj pločici. Prethodnu oznaku "V" treba ukloniti.

U slučaju problema

- Popravke mora obavljati isključivo stručna osoba. Nepravilnim popravcima možete dovesti u opasnost sebe i druge.
- Ipak, neki se manji problemi mogu riješiti na sljedeći način:

Problem	Mogući uzrok	Rješenje
Plamen se ne pali	Nema iskre.	Provjerite napajanje.
	Poklopac plamenika je pogrešno postavljen.	Postavite ga pravilno.
	Dovod plina je zatvoren.	Dokraja otvorite dovod plina.
Nedostatan plamen	Dovod plina nije sasvim otvoren.	Dokraja otvorite dovod plina.
	Poklopac plamenika je pogrešno postavljen.	Postavite ga pravilno.
	Upaljač je zaprljan.	Obrišite ga suhom krpom.
	Plamenici su mokri.	Pažljivo osušite poklopce plamenika.
	Otvori raspršivača plamena su začepljeni.	Očistite raspršivač plamena.
Paljenje je bučno	Poklopac plamenika je pogrešno postavljen.	Postavite ga pravilno.
Plamen se gasi.	Sklop za kontrolu plamena je zaprljan.	Očistite sklop za kontrolu plamena.
	Jelo je prekipjelo i ugasilo plamen.	Zatvorite regulator. Pričekajte jednu minutu i ponovno upalite plamenik.
	Propuh je ugasio plamen.	Zatvorite regulator i provjerite odakle dolazi propuh. Pričekajte jednu minutu i ponovno upalite plamenik.
Žuti plamen	Otvori raspršivača plamena su začepljeni.	Očistite raspršivač plamena.
	Koristi se drugačiji plin.	Provjerite koji se plin koristi.
Nestabilan plamen	Poklopac plamenika je pogrešno postavljen.	Postavite ga pravilno.
Miris plina	Curenje plina	Prekinite uporabu uređaja i zatvorite srednji ventil. Otvorite prozor i prozračite prostoriju. Nazovite naš servisni centar, ali telefonirajte vani.



- Ne uspijete li riješiti problem, molimo da se obratite našem odjelu za korisničku podršku.

<p>Gemma B&D d.o.o. Uvoznik i distributer za RH 10000 Zagreb, Prisavlje 2 Veleprodaja: tel.: 00385 1 6196 446, 6195 604 fax: 00385 1 6195 581 e-mail: veleprodaja@gemma.hr Centralni servis: tel/fax: 00385 1 6195 582 e-mail: servis@gemma.hr www.gemma.hr</p>	<p>Gemma BH d.o.o. Uvoznik i distributer za BiH 71000 Sarajevo, Džemala Bijedića 25c, Veleprodaja: tel./fax: 00387 33 407 935, 00387 33 407 936 e-mail: info@gemma.ba www.gemma.ba</p>	<p>Gemma B&D d.s.d. Podgorica Uvoznik i distributer za CG 81000 Podgorica, Serdara Jola Piletića bb (PC Palada) Veleprodaja: tel.: 00382 20 672 961 e-mail: veleprodaja@gemmabd.me www.gemmabd.me</p>
--	--	---

Radi stalnog poboljšavanja proizvoda može doći do promjene tehničkih podataka bez prethodne obavijesti. Ove upute napravljene su s mnogo truda i s najvećom pažnjom, no pogreške u procesu izrade i/ili prijevoda uputa uvijek su moguće. Stoga proizvođač i prodavatelj ne preuzimaju odgovornost za eventualne netočne navode, pogreške u prijevodu ili tiskarske pogreške u ovim uputama.