

KONČAR

HR Perilica posuđa / Priručnik za upotrebu







PP60IH5 / PP60BH5

Hvala što ste odabrali ovaj proizvod.

Ovaj Korisnički priručnik sadrži važne informacije o sigurnosti i upute koje će vam pomoći pri upotrebi i održavanju uređaja.

Prije upotrebe uređaja pažljivo pročitajte ovaj Korisnički priručnik i čuvajte ga za slučaj potrebe.

Ikona	Vrsta	Značenje
	UPOZORENJE	Opasnost od ozbiljnih ozljeda ili smrti.
	OPASNOST OD STRUJNOG UDARA	Opasnost od opasnog napona
	VATRA	Opasnost od požara
	OPREZ	Opasnost od ozljeda ili materijalne štete
	VAŽNO / NAPOMENA	Sustav koristite na ispravan način

SADRŽAJ

1 SIGURNOSNE UPUTE	4
1.1 Opća sigurnosna upozorenja.....	4
1.2 Upozorenja tijekom ugradnje.....	5
1.3 Tijekom upotrebe.....	6
2 UGRADNJA	8
2.1 Postavljanje uređaja	8
2.2 Spajanje na dovod vode.....	8
2.3 Crijevo za dovod vode.....	8
2.4 Crijevo za otjecanje.....	9
2.5 Električni priključak.....	9
2.6 Ugradnja perilice ispod kuhinjske radne ploče.....	10
3 TEHNIČKE SPECIFIKACIJE	11
3.1 Opći izgled.....	11
3.2 Tehničke specifikacije.....	11
4 PRIJE UPOTREBE UREĐAJA	13
4.1 Priprema perilice posuđa za prvu upotrebu.....	13
4.2 Upotreba soli (AKO JE DOSTUPNO).....	13
4.3 Punjenje soli (AKO JE DOSTUPNO).....	13
4.4 Tešna traka.....	14
4.5 Tablica tvrdoće vode.....	14
4.6 Suštav za omekšavanje vode.....	14
4.7 Podešavanje.....	14
4.8 Uporaba sredstva za pranje.....	15
4.9 Punjenje deterdženta.....	15
4.10 Upotreba kombiniranog deterdženta.....	15
4.11 Upotreba sredstva za ispiranje.....	15
4.12 Punjenje i podešavanje sredstva za ispiranje.....	15
5 PUNJENJE PERILICE POSUĐA.....	17
5.1 Preporuke.....	17
5.2 Primjeri punjenja košare za suđe.....	19
6 TABELA SA PROGRAMIMA.....	20
7 UPRAVLJAČKA PLOČA.....	21
7.1 Promjena programa.....	22
7.2 Poništenje programa.....	22
7.3 Isključivanje perilice.....	22
8 ČIŠĆENJE I ODRŽAVANJE.....	24
8.1 Filtri.....	24
8.2 Mlaznice.....	24
8.3 Odvodna pumpa.....	25
9 OTKLANJANJE POTEŠKOĆA	26

1 SIGURNOSNE UPUTE

1.1 Opća sigurnosna upozorenja

- Prije upotrebe uređaja pažljivo pročitajte ovaj priručnik i sačuvajte ga za slučaj potrebe.

 Prije postavljanja uređaja provjerite ambalažu u kojoj je isporučen i vanjsku površinu uređaja. Nemojte upotrebljavati uređaj ako se čini oštećen ili ako je ambalaža otvarana.

- Ambalažni materijali štite uređaj od oštećenja do kojih može doći u transportu. Ambalažni materijali povoljni su za okoliš jer se mogu reciklirati. Upotreba recikliranih materijala smanjuje potrebu za sirovinama i smanjuje stvaranje otpada.

 Ovaj uređaj mogu koristiti djeca stara najmanje 8 godina i osobe smanjenih fizičkih, osjetilnih ili mentalnih sposobnosti te osobe s nedostatnim iskustvom i znanjem, ako su pod nadzorom ili su primile upute za sigurnu upotrebu uređaja i svjesne su potencijalnih opasnosti. Djeca se ne smiju igrati s napravom.

 Uklonite ambalažu i držite je izvan dohvata djece.

 Djecu držite podalje od sredstava za pranje i ispiranje.

 Nakon pranja u uređaju može ostati nešto naslaga. Djecu držite podalje dok je uređaj otvoren.

1.2 Upozorenja tijekom ugradnje

- Odaberite prikladno i sigurno mjesto za postavljanje uređaja.
- Za perilicu posuđa upotrijebite samo originalne rezervne dijelove.

 Uređaj prije instalacije iskopčajte iz napajanja.

 Uređaj smiju postavljati samo stručne osobe. U suprotnom moţet doći do poništenja jamstva.

 Provjerite ako je unutarnji sustav osigurača priključen u skladu s propisima.

 Provjerite podudaraju li se električni podaci navedeni na nazivnoj pločici s električnim napajanjem.

 Pazite da uređaj ne bude postavljen preko kabela napajanja.

 Za priključivanje uređaja nemojte koristiti produţni kabel ili prilagodnik s više utičnica.

 Nakon postavljanja uređaja utikač napajanja mora biti lako dostupan.

- Nakon instalacije pokrenite praznu perilicu.

 Utikač uređaja ne smije biti priključen u utičnicu tijekom ugradnje.

 Uvijek koristite samo kabele dobivene s perilicom.

 Ako je električni kabel oštećen, mora ga zamijeniti stručna osoba.

- Crijevo za dovod vode spojite izravno na slavinu za dovod vode. Tlak vode u slavini treba biti najmanje

0,03 MPa, a najviše 1 MPa. Ako tlak prelazi 1 MPa, treba postaviti ventil za oslobađanje tlaka.

1.3 Tijekom upotrebe

- Ovaj uređaj namijenjen je samo za upotrebu u kućanstvu. Nemojte ga upotrebljavati u druge svrhe. Komercijalna upotreba poništava jamstvo.

 Nemojte se penjati na otvorena vrata uređaja, sjediti na njima ili postavljati na njih teške predmete.

 Koristite samo deterdžente i sredstva za ispiranje predviđene za perilice posuđa. Naša tvrtka nije odgovorna ni za kakva oštećenja do kojih može doći uslijed zloupotrebe.

 Nemojte piti vodu iz uređaja.

 Zbog opasnosti od eksplozije, u odjeljak perilice ne stavljajte nikakva kemijska otapala.

- Provjerite otpornost plastičnih predmeta na toplinu prije pranja u perilici.

 U perilici perite samo predmete koji su za to predviđeni i pazite da ne prepunite košare.

 Nemojte otvarati vrata dok je uređaj u upotrebi jer može doći do istjecanja vruće vode. Sigurnosni sustav omogućuje zaustavljanje uređaja u slučaju otvaranja vrata.

 Vrata uređaja ne smiju se ostavljati otvorena. Može doći do nezgoda.

 Noževe i pribor s oštrim vrhovima u košaru za pribor za jelo stavite vrhom okrenutim prema dolje.

 Za modele sa sustavom automatskog otvaranja vrata: ako je aktivna opcija uštede energije, vrata će se otvoriti po dovršetku programa. Da biste izbjegli oštećenje perilice, ne pokušavajte zatvoriti vrata do minute nakon otvaranja. Za učinkovito sušenje ostavite vrata otvorena 30 minuta nakon dovršetka programa. Nemojte stajati ispred vrata nakon što čujete signal za automatsko otvaranje vrata.

 U slučaju kvarova popravke prepustite ovlaštenom servisu. Jamstvo će u suprotnom postati nevažeće.

 Uređaj prije popravljanja iskopčajte iz napajanja. Nemojte iskapčati povlačenjem za kabel, nego za utikač. Zatvorite slavinu za vodu.

 Upotreba pri niskom naponu pruža manju učinkovitost rada.

 Iz sigurnosnih razloga iskopčajte utikač napajanja po dovršetku programa.

 Da biste izbjegli strujni udar, uređaj nemojte iskapčati mokrim rukama.

 Uređaj iskapčajte povlačenjem za utikač, a ne za kabel.

2 UGRADNJA

2.1 Postavljanje uređaja

Uređaj postavite na mjestu na kojem ćete lako moći umetnuti i izvaditi posuđe. Uređaj nemojte postavljati na mjestima na kojima se temperatura spušta ispod 0°C.

Prije uklanjanja ambalaže i postavljanja uređaja pročitajte sva upozorenja na ambalaži.

Uređaj postavite u blizini slavine za vodu i odvoda. Uzmite u obzir da se priključci vjerojatno neće mijenjati nakon postavljanja uređaja.

Perilicu nemojte pomicati držanjem za vrata ili panel.

Ostavite dovoljno prostora oko uređaja kako biste se mogli kretati tijekom čišćenja.

 Pazite da dovodna i odvodna crijeva za vodu ne budu prignječena i nemojte postavljati uređaj preko kabela napajanja.

Podesite nogare tako da uređaj bude poravnat i uravnotežen. Uređaj treba postaviti na ravnu podlogu kako ne bi bio nestabilan te kako bi se vrata uređaja pravilno zatvarala.

2.2 Spajanje na dovod vode

Preporučujemo postavljanje filtra na dovod vode kako vodovodne kontaminacije (pijesak, hrđa itd.) ne bi oštetile uređaj. To će spriječiti nastajanje naslaga i žutog taloga nakon pranja.

Obratite pažnju na oznake na dovodnom crijevu za vodu!

Ako je na modelu naznačeno 25°, maks. temperatura vode može biti 25°C (hladna voda).

Za sve ostale modele:

Preporučuje se hladna voda. Maks. temperatura tople vode je 60°C.

2.3 Crijevo za dovod vode





 **UPOZORENJE:** Upotrijebite novo crijevo za dovod vode isporučeno uz uređaj. Nemojte upotrebljavati crijeva sa starih uređaja i sl.

 **UPOZORENJE:** Prije priključivanja pustite vodu da malo teče kroz novo crijevo.

 **UPOZORENJE:** Crijevo za dovod vode spojite izravno na slavinu za dovod vode. Tlak vode u slavini treba biti najmanje 0,03 MPa, a najviše 1 MPa. Ako tlak prelazi 1 MPa, treba postaviti ventil za oslobađanje tlaka.

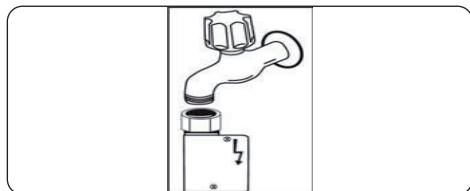
 **UPOZORENJE:** Nakon priključivanja potpuno otvorite slavinu za vodu i provjerite ima li kakvih curenja vode. Uvijek isključite slavinu na dovodu vode nakon dovršetka programa pranja.



 Kod nekih modela koristi se priključak Aquastop. Pazite da se ne ošteti ili ne savije.

2.4 Crijevo za otjecanje

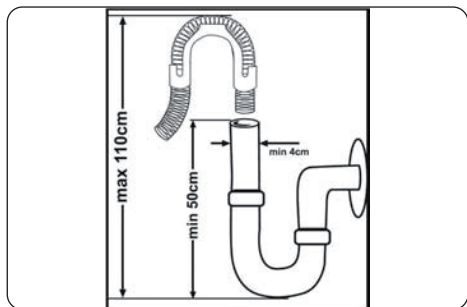

Crijevo za odvod vode može se izravno spojiti ili na otvor za odvod vode ili staviti na sudoper. Taj priključak treba biti 50 - 110 cm od poda na kojem je perilica postavljena.



VAŽNO: Posuđe se neće dobro oprati ako je crijevo za otjecanje dulje od 4 m.

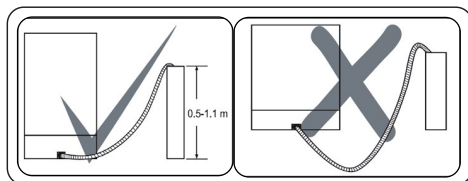

2.5 Električni priključak



UPOZORENJE: Perilica radi na naponu 220-240 V. Ako je napon mreže 110 V, između perilice i utikača priključite pretvornik od 110/220 V i 3.000 W.



Uređaj priključite na uzemljenu utičnicu zaštićenu osiguračem koji odgovara vrijednostima navedenima u tablici "Tehnički podaci".



Uzemljeni utikač uređaja treba priključiti na uzemljenu utičnicu odgovarajućeg napona i struje.



Ako električna instalacija nije uzemljena, stručna osoba treba izvesti uzemljenje. U slučaju upotrebe bez uzemljenja, naša tvrtka neće preuzeti odgovornost za nastale kvarove ili štete.



Utikač ovog uređaja može biti opremljen osiguračem od 13 A, ovisno o državi. (Na primjer UK, Saudijska Arabija)

2.6 Ugradnja perilice ispod kuhinjske radne ploče

Ako uređaj želite ugraditi ispod radne površine, provjerite ima li za to dovoljno prostora te je li dostupna odgovarajuća električna i vodovodna instalacija (1). Ako imate dovoljno prostora ispod radne površine za ugradnju uređaja, uklonite gornju površinu kao što je prikazano na slici (2).

! **UPOZORENJE:** Radna površina, ispod koje ćete ugraditi uređaj, mora biti stabilna.

Gornju površinu uređaja treba ukloniti kako bi uređaj stao ispod radne površine.

Da biste uklonili gornji panel, uklonite vijke kojima je pričvršćen sa stražnje strane uređaja. Zatim pritisnite panel 1 cm sprijeda prema natrag i podignite ga. Podesite nogare na uređaju sukladno neravninama na podu (3).

Postavite uređaj tako da ga gurnete ispod radne površine, pazeći da ne prignječite i ne savijete crijeva (4).

! **UPOZORENJE:** Nakon uklanjanja gornjeg panela perilice uređaj treba postaviti u prostor čije dimenzije odgovaraju onima prikazanim na slici u nastavku.

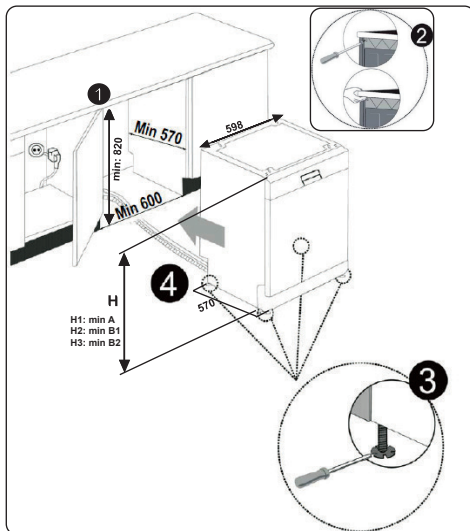

	A	B	
	Svi proizvodi	B ₁	B ₂
Visina proizvoda (±2 mm)	820 mm	830 mm	835 mm

A: Ako gornja površina uređaja nije obložena filcom, uzmite u obzir njegovu visinu.

B1: Ako se na gornjoj površini uređaja s drugom košarom nalazi filc, uzmite u obzir njegovu visinu.

B2: Ako se na gornjoj površini uređaja s drugom košarom nalazi filc, uzmite u obzir njegovu visinu.

3 TEHNIČKE SPECIFIKACIJE

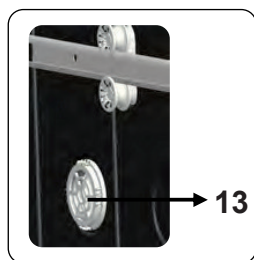
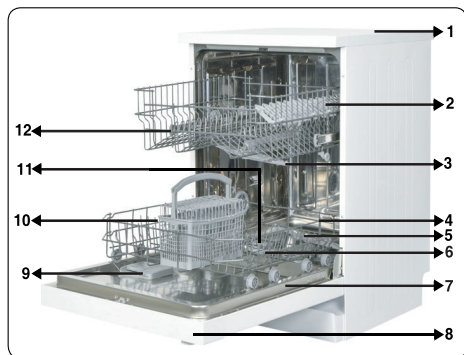

3.1 Opći izgled

1. Radna površina
2. Gornja košara sa držačima
3. Gornja mlaznica
4. Donja košara
5. Donja mlaznica
6. Filtri
7. Nazivna pločica
8. Upravljačka ploča
9. Spremnik za sredstvo za pranje i ispiranje
10. Košara za pribor za jelo
11. Spremnik za sol
12. Vodilica za pomicanje gornje košare
13. **Mini jedinica za aktivno sušenje:** Ovaj sustav poboljšava učinkovitost sušenja.

3.2 Tehničke specifikacije

Kapacitet	12 kompleta posuđa
Dimenzije	
Visina	850 (mm)
Širina	598 (mm)
Dubina	598 (mm)
Neto masa	46,3 kg
Radni napon / frekvencija	220-240 V 50 Hz
Ukupna struja	10 (A)
Ukupna snaga	1.900 (W)
Tlak dovoda vode	Maksimalno: 1 (Mpa) Minimalno: 0,03 (Mpa)

RECIKLIRANJE

- Neki dijelovi uređaja i ambalaže izrađeni su od materijala koji se mogu reciklirati.
- Plastika je označena međunarodnim skraćenicama: (>PE<, >PP<, itd.)
- Kartonski dijelovi izrađeni su od reciklažnog papira. Mogu se odložiti u spremnike papira predviđene za recikliranje.
- Materijal koji nije prikladan za odlaganje s komunalnim otpadom treba odložiti u reciklažnim centrima.
- Informacije o odlaganju različitih vrsta materijala možete dobiti od lokalnog reciklažnog centra.

AMBALAŽA I OKOLIŠ

- Ambalažni materijali štite uređaj od oštećenja do kojih može doći u transportu. Ambalažni materijali povoljni su za okoliš jer se mogu reciklirati. Upotreba recikliranih materijala smanjuje potrebu za sirovinama i smanjuje stvaranje otpada.

CE deklaracija usklađenosti

Izjavljujemo da naši proizvodi zadovoljavaju primjenjive europske direktive, odluke i propise te zahtjeve navedene u odgovarajućim standardima.

Odlaganje starog uređaja



Simbol na proizvodu ili ambalaži označava da proizvod ne smijete baciti zajedno s kućnim otpadom. Umjesto toga, odnesite ga na odgovarajuće sabirno mjesto za

recikliranje električne i elektroničke opreme. Osiguravanjem ispravnog odlaganja ovog proizvoda, spriječit ćete potencijalne negativne učinke na okoliš i ljudsko zdravlje koji će izaći na vidjelo nakon neprikladnog odlaganja ovog proizvoda. Za više informacija o recikliranju ovog proizvoda obratite se lokalnoj službi, reciklažnom centru ili trgovini u kojoj ste kupili ovaj proizvod.

4 PRIJE UPOTREBE UREĐAJA

4.1 Priprema perilice posuđa za prvu upotrebu

- Provjerite odgovaraju li napajanje i dovod vode vrijednostima naznačenima u uputama za postavljanje uređaja.
- Izvadite sav ambalažni materijal koji se nalazi unutar uređaja.
- Podesite količinu sredstva za omekšavanje vode.
- Napunite spremnik sredstva za ispiranje.

4.2 Upotreba soli (AKO JE DOSTUPNO)

Kako bi postigli dobre rezultate pranja, neophodno je da za pranje suđa osigurate meku vodu, odnosno vodu koja u svom sastavu nema kamenca. U suprotnom se na posuđu i unutrašnjosti perilice pojavljuju ostaci kamenca u obliku bijelih mrlja. Kamenac na suđu i perilici negativno utječe na pranje i sušenje suđa. Kad voda prolazi kroz sustav za omekšavanje vode, iz vode se uklanjaju ioni odgovorni za tvrdi vodu i na taj način voda postigne mekoću potrebnu za postizanje najboljeg rezultata tijekom pranja. Ovisno o razini tvrdoće ulazne vode, ti ioni koju vodu čine tvrdom ubrzano se nakupljaju u sustavu za omekšavanje vode. Stoga je sustav za omekšavanje vode potrebno neprestano osvježivati kako bi istom učinkovitošću radio i tijekom slijedećeg pranja. Iz tog razloga se u perilicama suđa koristi sol.

Uređaj se može upotrebljavati samo uz posebnu sol za perilice posuđa, koja služi za omekšavanje vode. Nemojte upotrebljavati nikakvu sitnu sol ili sol u prahu koja se lako otapa. Upotreba pogrešne vrste soli može uzrokovati oštećenje uređaja.

4.3 Punjenje soli (AKO JE DOSTUPNO)

Da biste dodali sol za omekšavanje vode, otvorite čep odjeljka za sol tako da ga zakrenete suprotno od kazaljke na satu. **(1)** Prilikom prve upotrebe napunite odjeljak s 1 kg soli i vode tako da **(3)** se gotovo

prelijeva preko ruba. Ako je dostupan, upotrijebite lijevak **(4)** koji olakšava punjenje. Ponovo postavite čep i zatvorite ga. Nakon svakih 20-30 ciklusa pranja napunite odjeljak za sol (oko 1 kg).

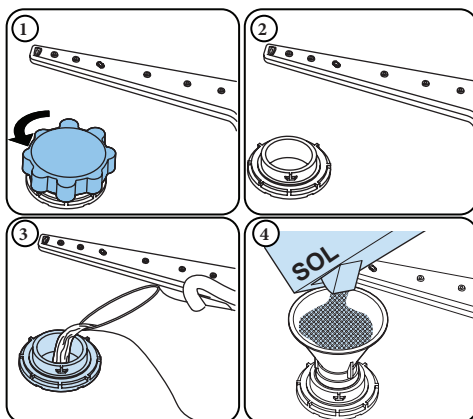









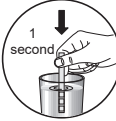

Odjeljak za sol potrebno je napuniti vodom samo prilikom prvog punjenja.

Koristite sol za omekšavanje vode posebno namijenjenu za perilice suđa.

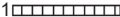
Prije pokretanja perilice posuđa usipajte sol za omekšavanje u odjeljak koji je sada napunjen vodom.

Ako se sol presipala preko ruba u prostor za posuđe, a ne namjeravate odmah uključiti perilicu, pokrenite program kratkog pranja kako biste zaštitili uređaj od korozije.

4.4 Testna traka

	Pustite vodu da teče iz slavine (1 min.)	Stavite traku pod vodu (1 sek.)	Otresite traku.	Pričekajte (1 min.)	Podesite tvrdoću vode na uređaju.
					1  2  3  4  5  6 

NAPOMENA: Zadana postavka je 3. Ako voda nije iz vodovoda ili je tvrdoća veća od 90 dF, preporučujemo upotrebu filtra.

4.5 Tablica tvrdoće vode

Razina	Njemački dH	Francuski dF	Britanski dE	Indikator
1	0-5	0-9	0-6	Na zaslonu se prikazuje L1.
2	6-11	10-20	7-14	Na zaslonu se prikazuje L2.
3	12-17	21-30	15-21	Na zaslonu se prikazuje L3.
4	18-22	31-40	22-28	Na zaslonu se prikazuje L4.
5	23-31	41-55	29-39	Na zaslonu se prikazuje L5.
6	32-50	56-90	40-63	Na zaslonu se prikazuje L6.

4.6 Sustav za omekšavanje vode

Ova perilica posuđa opremljena je sustavom za omekšavanje vode koji smanjuje količinu kamenca u vodi. Da biste saznali tvrdoću svoje vode, obratite se nadležnim tijelima za isporuku vode ili upotrijebite traku za testiranje, ako je dostupna

4.7 Podešavanje

- Uključite uređaj pritiskom tipke za uključivanje/isključivanje.
- Držite pritisnutu tipku za odabir programa najmanje 3 sekunde odmah nakon uključjenja uređaja.
- Pustite tipku za odabir programa kada se prikaže "SL". Prikazat će se posljednja postavka.
- Pritisnite tipku za odabir programa kako biste odabrali razinu. Svakim pritiskom tipke postavka se povećava za jednu razinu. Pritiskom tipke nakon 6. razine ponovo se odabire 1. razina.
- Posljednja odabrana razina tvrdoće vode ostaje pohranjena u memoriji kada isključite

uređaj tipkom za uključivanje/isključivanje.

4.8 Uporaba sredstva za pranje

Koristite samo deterdžente predviđene za kućanske perilice posuđa. Deterdžente držite na hladnom i suhom mjestu izvan dohvata djece.

Dodajte odgovarajući deterdžent za odabrani program kako biste postigli najbolju učinkovitost. Količina deterdženta ovisi o ciklusu, količini posuđa i tome koliko je posuđe prljavo.

U odjeljak za deterdžent nemojte stavljati više deterdženta nego što je potrebno. U suprotnom mogu nastati bijele crte ili plavkaste naslage na posuđu te može doći do korozije stakla. Kontinuirana upotreba prevelike količine deterdženta može uzrokovati oštećenje uređaja.

Ako upotrijebite premalo deterdženta, posuđe se neće dobro oprati i možda ćete primijetiti bjelkaste crte na posuđu ako je voda tvrda.

Za dodatne upute pregledajte upute proizvođača deterdženta.

4.9 Punjenje deterdženta

Pritisnite bravicu kako biste otvorili dozator i stavili deterdžent.

Zatvorite poklopac i pritisnite ga tako da se učvrsti. Dozator treba dopuniti prije svakog pokretanja programa. Ako je posuđe vrlo prljavo, stavite dodatni deterdžent u komoru za predpranje.

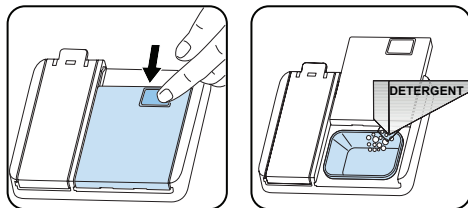

4.10 Upotreba kombiniranog deterdženta

Ovu vrstu proizvoda upotrebljavajte prema uputama proizvođača.

Kombinirane deterdžente nikad ne stavljajte u košaru za pribor za jelo.

Kombinirani deterdženti također sadrže sredstvo za ispiranje, tvari koje zamjenjuju sol za perilice i dodatne sastojke, ovisno o kombinaciji.

Ne preporučujemo upotrebu kombiniranih deterdženata u kratkim programima. Upotrijebite deterdžent u prahu. Ako naiđete na poteškoće prilikom upotrebe kombiniranog deterdženta, obratite se proizvođaču deterdženta.

Kada prestanete upotrebljavati kombinirane deterdžente, provjerite jesu li postavke tvrdoće vode i sredstva za ispiranje pravilno podešene.

4.11 Upotreba sredstva za ispiranje

Sredstvo za ispiranje pomaže u sušenju posuđa bez nastajanja crta i mrlja. Sredstvo za ispiranje potrebno je kako biste dobili pribor za jelo bez mrlja i čiste čaše. Sredstvo za ispiranje automatski se oslobađa tijekom faze toplog ispiranja. Ako je postavka doziranja sredstva za ispiranje preniska, na posuđu ostaju bjelkaste mrlje. Ako je postavka doziranja sredstva za ispiranje previsoka, na posuđu ostaju plavkasti slojevi.

4.12 Punjenje i podešavanje sredstva za ispiranje

Da biste napunili sredstvo za ispiranje, otvorite poklopac spremnika sredstva za ispiranje. Napunite spremnik sredstvom za ispiranje do oznake MAX, a zatim zatvorite poklopac. Pazite da ne prepunite spremnik i obrišite proliveno sredstvo za ispiranje.

Da biste promijenili razinu sredstva za ispiranje, napravite sljedeće prije nego što uključite uređaj:

- Držite pritisnutu tipku za odabir programa.
- Uključite uređaj.
- Držite pritisnutu tipku za odabir programa dok se na zaslonu ne isključi "rA".
Postavka sredstva za ispiranje slijedi

nakon postavke tvrdoće vode.

- Uređaj će prikazati posljednju postavku.
- Podesite razinu pomoću tipke za odabir programa.
- Isključite uređaj kako biste spremili postavku.
- Tvornička postavka je „4“.

Ako se posuđe ne suši dobro ili na njemu ostaju mrlje, povećajte razinu. Ako na posudu ostaju plave mrlje, smanjite razinu.

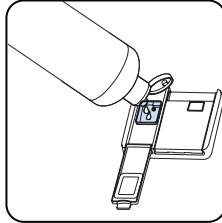
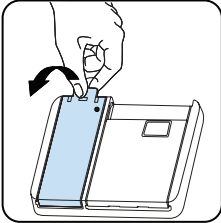

Razina	Doza sredstva za ispiranje	Indikator
1	Sredstvo za ispiranje se ne ispušta	Na zaslonu se prikazuje r1.
2	Ispuštena je 1 doza	Na zaslonu se prikazuje r2.
3	Ispuštene su 2 doze	Na zaslonu se prikazuje r3.
4	Ispuštene su 3 doze	Na zaslonu se prikazuje r4.
5	Ispuštene su 4 doze	Na zaslonu se prikazuje r5.

5 PUNJENJE PERILICE POSUĐA

Za najbolje rezultate slijedite ove smjernice za punjenje.

Umetanje perilice posuđa u kućanstvu do kapaciteta koje je naveo proizvođač doprinijet će uštedi energije i vode.

Ručno prethodno ispiranje posuđa dovodi do povećane potrošnje vode i energije i ne preporučuje se. U gornju košaru možete staviti šalice, čaše, pribor za jelo, male tanjure, zdjele itd. Ne naslanjajte duge čaše jednu na drugu ili mogu postati nestabilne i mogu se oštetiti.

Kada stavljate čaše s dugim osnovama i pehare, naslonite ih na rub košarice ili stalak, a ne na druge predmete.

Stavite sve posude kao što su šalice, čaše i lonci u perilicu posuđa s otvorom okrenutim prema dolje, inače se voda može sakupljati na predmetima.

Ako u stroju ima košarica za pribor za jelo, preporučuje se da je koristite kako biste postigli najbolje rezultate. U donji stalak stavite sve velike (lonce, tave, poklopce, tanjure, zdjele itd.) i vrlo prljave predmete.

Posuđe i pribor za jelo ne bi trebali biti postavljeni jedan iznad drugoga.



UPOZORENJE: Pazite da ne ometate zakretanje mlaznica.



UPOZORENJE: Nakon punjenja posuđa nemojte spriječiti otvaranje spremnika za deterdžent.

5.1 Preporuke

Prije stavljanja posuđa u stroj uklonite grube ostatke s posuđa. Pokrenite stroj s punom količinom.



Nemojte preopteretiti ladice i ne stavljajte posuđe u pogrešnu košaru.



UPOZORENJE: Da biste izbjegli moguće ozljede, noževe s dugačkim ručkama i oštrim vrhovima postavite tako da su oštri vrhovi okrenuti prema dolje ili ih postavite vodoravno u košare.

Gornja košara

Podešavanje visine

Zakrenite granične kopče na krajevima klizača u stranu kako biste ih otvorili (kao što je prikazano na slici u nastavku), a zatim izvucite i uklonite košaru. Promijenite položaj kotača, a zatim ponovo postavite košaru na klizač, pazeći da zatvorite granične kopče klizača. Kada je gornja košara u višem položaju, velike predmete poput tava možete staviti u donju košaru.

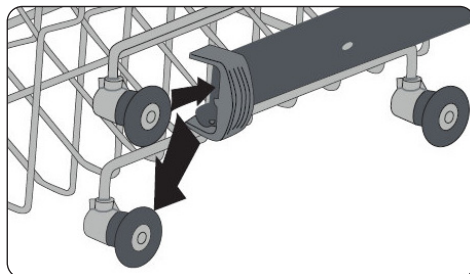
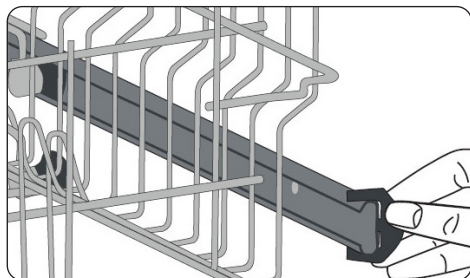

Gornja košara

Fiksni nosač

Nosači u gornjoj košari imaju dva položaja: otvoreni (a) i zatvoreni (b). Na nosače možete postaviti šalice. Na nosače bočno možete postaviti i duge vilice, noževe i žlice.

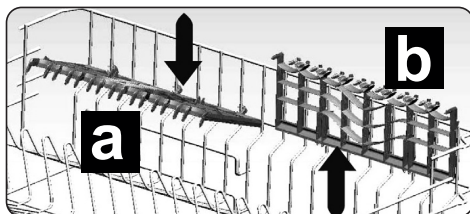

Nosač podesive visine (pričvrсни tip)

Nosači podesive visine omogućuju postavljanje šalice i čaša na nosače ili ispod njih. Nosači se mogu postaviti na 2 različite visine. Pribor za jelo i kuhanje također se može vodoravno postaviti na nosače.

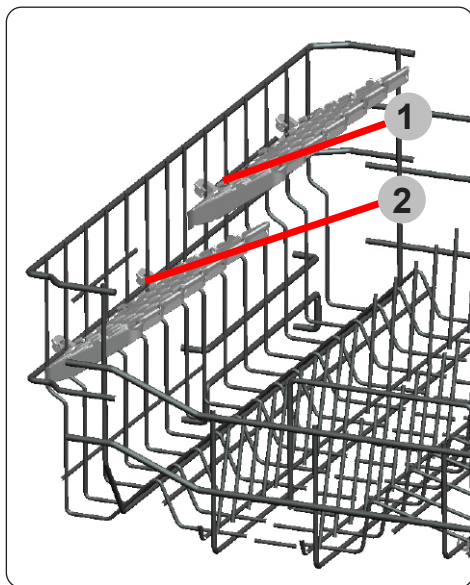

5.2 Primjeri punjenja košara za suđe

Donja košara

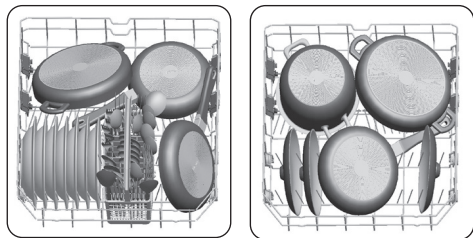

Gornja košara

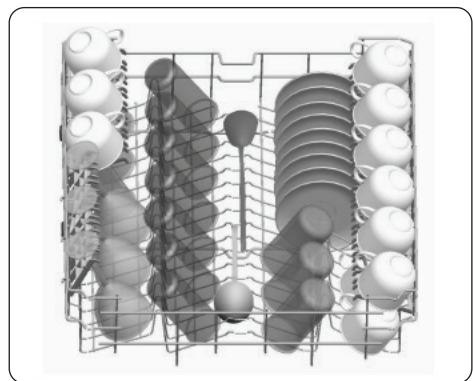

Nepravilno punjenje

Nepravilno punjenje može uzrokovati slabo pranje i sušenje. Za dobru učinkovitost pratite upute proizvođača.

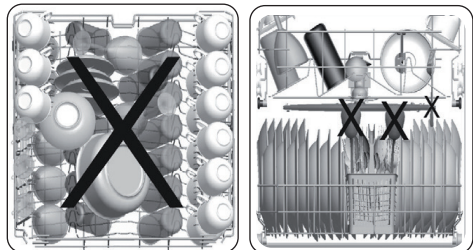

Predmeti neprikladni za pranje u perilici posuđa

- Pepeo cigareta, ostaci od svijeće, lak, boja, kemijske tvari, predmeti od željeza.
- Vilice, žlice i noževi sa drškama od drveta, bjelokosti ili sedefa, lijepljeni predmeti, predmeti zaprljani abrazivnim sredstvima, kiselinama ili lužinama.
- Plastika osjetljiva na visoke temperature, bakreni ili kositreni spremnici.
- Predmeti od aluminija i srebra.
- Neke osjetljive vrste stakla, ukrasni porculan, neki kristalni predmeti, lijepljeni pribor za jelo, kristalne čaše koje sadrže olovo, daske za rezanje, predmeti od sintetičkih vlakana.
- Apsorbirajući predmeti kao što su spužve i kuhinjske prostirke.



VAŽNO: Uбудуće kupujte kuhinjski pribor i posuđe prikladno za pranje u perilici posuđa.

Važna napomena za laboratorijska ispitivanja

Za detaljne informacije potrebne za testove sukladno EN normama i kopiju priručnika pošaljite naziv modela i serijski broj na sljedeću adresu: dishwasher@standardtest.info

6 TABELA SA PROGRAMIMA

	P1	P2	P3	P4	P5
Naziv programa:	Brzo pranje 30 minuta	Eko	Super pranje 50 minuta	Intenzivno pranje 65 °C	Higijensko pranje 70 °C
Vrsta ostataka:	Pogodno za lagano zaprljano posuđe i brzo pranje.	Standardni program za normalno zaprljane posuđe koje se svakodnevno koriste sa smanjenom potrošnjom energije i vode.	Prikladno za normalno zaprljano posuđe koje se svakodnevno koristi s bržim programom.	Pogodno za jako zaprljano posuđe	Pogodno za jako zaprljano posuđe koje zahtijeva higijensko pranje
Razina zaprljanosti:	Malo	Srednje	Srednje	Jako	Jako
"Količina deterdženta: A: 25 cm ³ B: 15 cm ³ "	A	A	A	A	A
Trajanje programa (č:min):	00:30	03:25	00:50	01:57	02:07
Potrošnja električne energije (kWh/ciklus) :	0.740	0.923	1.100	1.700	1.900
Potrošnja vode (litri/ciklus)	12.4	12.0	12.0	17.2	16.0

- Trajanje programa može se promijeniti sukladno količini posuđa, temperaturi vode, temperaturi ambijenta i odabranim dodatnim funkcijama.
- Vrijednosti dane za sve programe osim eko programa su samo indikativne
- Eko program prikladan je za čišćenje normalno zaprljanog posuđa, tako da je za ovu uporabu najučinkovitiji program u smislu kombinirane potrošnje energije i vode i da se koristi za ocjenu usklađenosti s EU zakonodavstvom o ekološkom dizajnu.
- Pranje posuđa u kućnoj perilici posuđa obično troši manje energije i vode u fazi upotrebe nego ručno pranje posuđa kad se perilica posuđa u kućanstvu koristi u skladu s uputama proizvođača.
- Za kratke programe jedino koristite praškaste deterdžente.
- Kratki programi ne uključuju sušenje.
- Za bolje sušenje, preporučamo blago odškrinuti vrata nakon završetka ciklusa.
- Možete pristupiti bazi proizvoda u kojoj su informacije o modelu pohranjene čitanjem QR koda na energetske naljepnici.



NAPOMENA: Prema propisima 1016/2010 i 1059/2010, vrijednosti potrošnje energije u eko programu mogu se razlikovati. Ova tablica je u skladu s regulativama 2019/2022 i 2017/2022.

7 UPRAVLJAČKA PLOČA

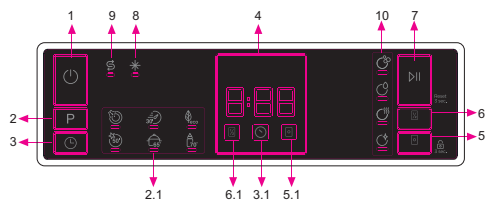

1. Gumb za uključenje/isključenje
2. Gumb za odabir programa
- 2.1. Indikatori programa
3. Gumb za odgodu
- 3.1. Indikator odgode
4. Indikator preostalog vremena
5. Gumb za odabir tablete
- 5.1. Indikator tablete
6. Gumb za pola punjenja
- 6.1. Indikator Pola punjenja
7. Gumb za pokretanje/pauziranje
8. Indikator sredstva za ispiranje
9. Indikator soli
10. Indikator faze pranja
 - a- Indikator faze pranja
 - b- Indikator faze ispiranja
 - c- Indikator faze sušenja
 - d- Indikator za završetak

1. Gumb za uključenje/isključenje

Uključite uređaj pritiskom gumba za uključivanje/isključivanje.

2. Gumb za odabir programa

Odaberite odgovarajući program pritiskom gumba za odabir programa. Uključit će se indikator odabranog programa (2.1). Za pojedinosti o programu pregledajte tablicu programa.

3. Gumb za odgodu

Vrijeme početka programa možete odgoditi za 1-2...24 sata tako da pritisnete gumb za odgodu prije početka programa. Da biste aktivirali vrijeme odgode, pritisnite gumb za pokretanje/pauziranje (7). Uključit će se indikator odgode (3.1). Ako želite promijeniti vrijeme odgode, prvo pritisnite gumb Start/Pauza (7), a zatim gumb za odgodu kako biste odabrali novo vrijeme odgode. Da biste aktivirali novo vrijeme odgode, ponovo pritisnite gumb Start/Pauza (7). Da biste poništili odgodu, gumbom za odgodu promijenite vrijeme odgode na 0 sati.

Ako uređaj isključite nakon odabira i aktivacije vremena odgode, vrijeme odgode će se poništiti.

4. Indikator preostalog vremena

Tijek programa možete pratiti putem indikatora koje naznačuju pranje, ispiranje, sušenje, kraj (10) i Preostalo vrijeme.

5. Gumb za odabir tablete

Pritisnite gumb Tableta kako biste aktivirali opciju sredstva za pranje u obliku tableta kada koristite kombinirani deterdžent koji sadrži sol i sredstvo za ispiranje. Uključit će se indikator tablete (5.1).

6. Gumb za pola punjenja

Zahvaljujući funkciji pola punjenja možete skratiti trajanje odabranog programa i napola smanjiti potrošnju električne energije i vode.

Uključit će se indikator Pola punjenja (6.1).

7. Gumb za pokretanje/pauziranje

Za pokretanje programa pritisnite gumb Start/Pauza. Uključuje se lampica koja označava pranje, a indikator preostalog vremena prikazuje trajanje programa. Tijekom programa prikazuje i preostalo vrijeme trajanja. Ako otvorite vrata uređaja dok je program u tijeku, program se pauzira i treperi odgovarajuća lampica faze pranja.

8. Indikator sredstva za ispiranje

Ako je niska razina sredstva za ispiranje, pali se indikator upozorenja. Dolijte sredstvo za ispiranje u predviđeni spremnik.

9. Indikator soli

Ako nema dovoljno soli za omekšavanje vode, pali se indikator upozorenja o nedostatku soli. Dopunite sol u spremnik soli.

10. Indikator faze pranja

Tijek programa možete pratiti pomoću indikatora faza pranja na upravljačkoj ploči. Dok svijetli indikator sušenja, uređaj ne naznačuje tijek odabranog programa još 15-50 minuta nakon pokretanja.

- Pranje
- Ispiranje
- Sušenje
- Kraj

NAPOMENA: Dječja blokada se aktivira/deaktivira tako da gumb Tableta (5) držite pritisnut oko 3 sekunde. Kada se aktivira, sve lampice trepere, a na indikatoru preostalog vremena

(4) prikazuje se "CL". Kada se deaktivira, sve lampice i "CL" zatrepere dva puta.

NAPOMENA: Da biste bilo koji program spremili kao omiljeni, istovremeno pritisnite gumb Program (2) i Odgoda (3). Da biste odabrali omiljeni program, 3 sekunde držite pritisnut gumb Program (2).

NAPOMENA: Ako se dodatna opcija koristila tijekom posljednjeg programa pranja, ostat će aktivna i prilikom sljedećeg sve dok se uređaj ne isključi. Da biste poništili ovu opciju za novi program pranja, pritisnite odgovarajući gumb opcije.

7.1 Promjena programa

Ako program želite promijeniti dok uređaj radi

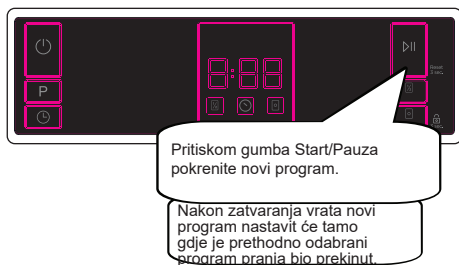
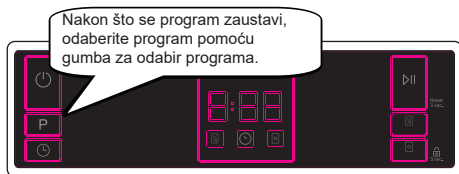
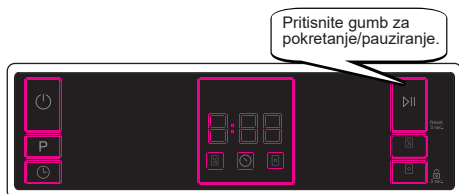

7.2 Poništenje programa

Ako program želite poništiti tijekom programa pranja

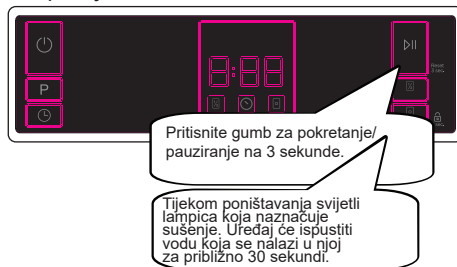

7.3 Isključivanje perlice

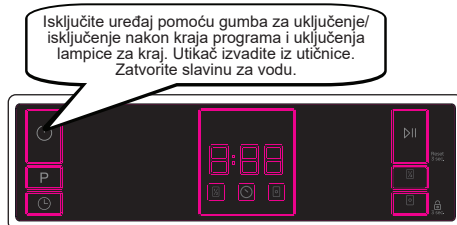

NAPOMENA: Nemojte otvarati vrata prije kraja programa.

NAPOMENA: Po dovršetku programa pranja vrata perlice možete ostaviti otvorenima da bi se sušenje ubrzalo.

NAPOMENA: Ako se tijekom pranja otvore vrata ili isključi napajanje, program nastavlja s radom nakon što se vrata zatvore odnosno uključi napajanje.

Podešavanje zvučnog signala (ovisno o modelu)

Da biste promijenili glasnoću zvučnog signala, napravite sljedeće:

1. Otvorite vrata i 3 sekunde držite pritisnite gumb Pola punjenja (6) i Tableta (5).
2. Nakon pokretanja podešavanja zvuka čuje se dug zvučni signal, a na uređaju se prikazuje posljednja podešena razina od „S0“ do „S3“.
3. Da biste smanjili glasnoću, pritisnite gumb Tableta (5). Da biste povećali glasnoću, pritisnite gumb Pola punjenja (6).
4. Da biste spremili odabranu glasnoću, isključite uređaj.

Razina „S0“ znači da su svi zvukovi isključeni. Tvornička postavka je „S3“.

Način uštede energije

Da biste aktivirali ili deaktivirali način uštede energije, napravite sljedeće:

1. Otvorite vrata i 3 sekunde držite pritisnute gumb Program (2) i Pola punjenja (6).
2. Uređaj će nakon 3 sekunde prikazati posljednju postavku, „IL1“ ili „IL0“.
3. Nakon deaktivacije načina rada za uštedu energije prikazuje se „IL1“. U ovom načinu rada unutarnja svjetla (ako je uređaj njima opremljen) isključuju se 2 minute nakon otvaranja vrata, a uređaj se isključuje nakon 15 minuta neaktivnosti radi uštede energije.
4. Nakon deaktivacije načina uštede energije prikazuje se „IL0“. Ako je način uštede energije isključen, unutarnja svjetla ostaju uključena sve dok su vrata otvorena, a uređaj je uvijek uključen ako ga korisnik ne isključi.
5. Da biste spremili odabranu postavku, isključite uređaj.

Način uštede energije po tvorničkim je postavkama uključen.

8 ČIŠĆENJE I ODRŽAVANJE

Čišćenje perilice posuđa važno je za održavanje radnog vijeka stroja. Provjerite da li je podešavanje omekšavanja vode (ako je dostupno) ispravno izvedeno i da li se upotrebljava ispravna količina deterdženta kako bi se spriječilo nakupljanje kamenca. Napunite spremnik soli kada se upali lampica senzora soli.

Ulje i kamenac vremenom se mogu nakupiti u vašoj perilici posuđa. Ako se to dogodi:

- Napunite pretinac za deterdžent, ali ne stavljajte posuđe. Odaberite program koji radi na visokoj temperaturi i praznu perilicu posuđa pustite da radi. Ako ovo ne očisti dovoljno perilicu posuđa, koristite sredstvo za čišćenje koje je dizajnirano za upotrebu s perilicama posuđa.
- Da biste produžili vijek trajanja perilice, svaki mjesec redovito čistite uređaj
- Redovno obrišite gumice vrata vlažnom krpom da biste uklonili nakupljene ostatke ili strane predmete.

8.1 Filtri

Filtre i mlaznice čistite najmanje jednom tjedno. Ako je u grubim i finim filtrima ostalo hrane ili strane predmete, izvadite filtre i temeljito ih očistite pod mlazom vode.

- a) Mikrofiltrar b) Grubi filtar
c) Metalni filtar

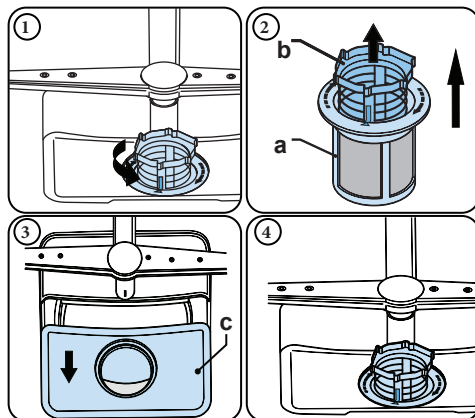

Da biste uklonili i očistili kombinaciju filtera, okrenite je u smjeru suprotnom od kazaljke na satu i uklonite je podižući prema gore (1). Izvucite grubi filtar iz mikrofiltra (2). Zatim povucite i uklonite metalni filtar (3). Isprati filtar s puno vode sve dok ne ostane bez ostataka. Ponovno sastavite filtre. Zamijenite filterski umetak i zakrenite ga u smjeru kazaljke na satu (4).

- Nikada nemojte upotrebljavati perilicu bez filtera.
- Neispravno postavljanje filtra smanjit će učinkovitost pranja.
- Čisti filtri su potrebni za pravilan rad stroja.

8.2 Mlaznice

Provjerite da rupe mlaznice nisu začepljene i da se na mlaznice ne lijepe ostaci hrane ili strani predmeti. Ako su začepljene, uklonite mlaznice i očistite ih ispod vode. Da biste uklonili gornju mlaznicu, otpustite maticu koja je drži u položaju okretanjem u smjeru kazaljke na satu i povlačenjem prema dolje. Provjerite je li matica pravilno zategnuta prilikom ponovnog postavljanja gornje mlaznice.

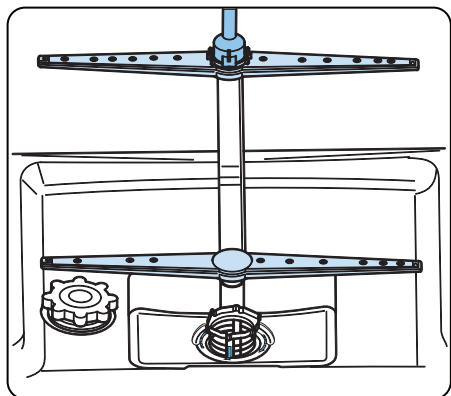

8.3 Odvodna pumpa

Veliki ostaci hrane ili strani predmeti koje filtri nisu zadržali mogu blokirati crpku otpadne vode. Voda za ispiranje tada će biti iznad filtra.

⚠ Upozorenje! Rizik od posjekotina!

Prilikom čišćenja crpke za otpadnu vodu pazite da se ne ozlijedite na komadima slomljenog stakla ili šiljastim predmetima.

U tom slučaju:

1. Prvo uvijek isključite aparat iz napajanja.
2. Izvadite košare.
3. Uklonite filtre.
4. Iscijedite vodu, po potrebi koristite spužvu.
5. Provjerite površinu i uklonite sve strane predmete.
6. Postavite filtre.
7. Ponovno umetnite košare.

9 OTKLANJANJE POTEŠKOĆA

Kvar	MOGUĆI UZROK	OTKLANJANJE POTEŠKOĆA
Program se ne pokreće.	Perilica nije priključena na napajanje.	Priključite perilicu u strujnu utičnicu.
	Perilica nije uključena.	Uključite perilicu pritiskom tipke za uključivanje/isključivanje.
	Pregorio je osigurač	Provjerite osigurače.
	Zatvorena je slavina vode.	Otvorite slavinu za vodu.
	Otvorena su vrata perilice.	Zatvorite vrata perilice.
	Začepljeno je dovodno crijevo i filtri uređaja.	Provjerite dovodno crijevo i filtre te po potrebi uklonite uzrok začepjenja.
Voda ostaje u uređaju.	Crijevo za odvod je začepljeno ili savijeno.	Provjerite odvodno crijevo te ga očistite ili izravnajte.
	Filtri su začepljeni.	Očistite filtre.
	Program još nije završio.	Pričekajte dok program ne završi.
Uređaj se zaustavlja tijekom pranja.	Prekid napajanja.	Provjerite ima li struje.
	Prekid dovoda vode.	Provjerite dovodnu slavinu.
Tijekom pranja čuje se udaranje ili podrhtavanje.	Prskalica udara u posuđe u donjoj košari.	Premjestite ili uklonite predmete koji ometaju okretanje prskalice.
Na posuđu se zadržavaju ostaci hrane.	Posuđe nije pravilno razmješteno i voda ne može doprijeti do tih dijelova.	Nemojte prepunjavati košare.
	Posuđe se naslanja jedno na drugo.	Postavite posuđe prema uputama u odjeljku o punjenju perilice.
	Nije upotrijebljeno dovoljno deterđenta.	Upotrijebite odgovarajuću količinu deterđenta prema uputama u tablici programa.
	Odabran je pogrešni program pranja.	Odaberite odgovarajući program prema podacima u tablici programa.
	Prskalice su začepljene ostacima hrane.	Očistite otvore na prskalicama pomoću tankog predmeta.
	Začepljeni su filtri ili pumpa za izbacivanje vode ili nisu postavljeni filtri.	Provjerite jesu li odvodno crijevo i filtri pravilno postavljeni.

Kvar	MOGUĆI UZROK	OTKLANJANJE POTEŠKOĆA
Na posuđu ostaju bjelkaste mrlje.	Nije upotrijebljeno dovoljno deterdženta.	Upotrijebite odgovarajuću količinu deterdženta prema uputama u tablici programa.
	Preniska postavka doziranja sredstva za ispiranje ili premalo sredstva za omekšavanje vode (soli).	Povećajte postavku sredstva za ispiranje ili omekšavanje vode.
	Visoka tvrdoća vode.	Povećajte količinu sredstva za omekšavanje vode i dodajte sol.
	Poklopac spremnika za sol nije dobro pričvršćen.	Provjerite je li poklopac spremnika za sol pravilno zatvoren.
Posuđe se slabo suši.	Nije odabrana opcija sušenja.	Odaberite program s opcijom sušenja.
	Odabrana je preniska postavka doziranja sredstva za ispiranje.	Povećajte postavku doziranja sredstva za ispiranje.
Na posuđu nastaju mrlje od hrđe.	Nehrđajući čelik posuđa koje perete nije dovoljne kvalitete.	Koristite samo posuđe koje je predviđeno za pranje u perilici posuđa.
	Visoka razina soli u vodi za pranje.	Podesite postavku tvrdoće vode prema tablici.
	Poklopac spremnika za sol nije dobro pričvršćen.	Provjerite je li poklopac spremnika za sol pravilno zatvoren.
	Previše soli prelije se u prostor za posuđe prilikom punjenja perilice solju.	Prilikom punjenja soli upotrijebite lijevak kako biste spriječili prosipanje soli po perilici.
	Nepravilno izvedeno uzemljenje.	Odmah se obratite električaru.
Deterdžent ostaje u svom odjeljku.	U spremnik ste stavili sredstvo za pranje dok je spremnik bio mokar.	Prije upotrebe provjerite je li odjeljak za deterdžent suh.

AUTOMATSKA UPOZORENJA O KVAROVIMA I ŠTO UČINITI

ŠIFRA PROBLEMA	MOGUĆI UZROK	PREPORUČENI KORACI
F5	Nedovoljno vode	Provjerite je li otvorena dovodna slavina i teče li voda.
		Odvojite dovodno crijevo od slavine i očistite filtar crijeva.
		Ako se problem nastavi, obratite se servisu.
F3	Pogreška dovoda vode	Zatvorite slavinu i obratite se servisu.
F2	Nemogućnost ispuštanja vode	Ispusno crijevi i filtri možda su začepljeni.
		Poništite program.
		Ako se problem nastavi, obratite se servisu.
F8	Greška kod grijača	Obratite se servisu.
F1	Preljevanje vode	Iskopčajte uređaj iz napajanja i zatvorite slavinu.
		Obratite se servisu.
FE	Greška na elektroničkoj kartici	Obratite se servisu.
F7	Pregrijavanje	Obratite se servisu.
F6	Greška senzora grijača	Obratite se servisu.

Instalaciju i popravke smije obavljati samo ovlašteni servis kako bi se izbjegle moguće opasnosti. Proizvođač nije odgovoran za oštećenja koja mogu nastati zbog postupaka koje obave neovlaštene osobe. Popravke smiju obavljati samo stručne osobe. Koristite samo originalne zamjenske dijelove.

Nepropisni popravci i neoriginalni zamjenski dijelovi mogu uzrokovati materijalnu štetu i tjelesne ozljede.

Podatke za kontakt službe za podršku potražite na poleđini ovog dokumenta.

Izvorne rezervne dijelove sukladne ekološkom dizajnu možete nabaviti od Službe za podršku najmanje 10 godina od datuma stavljanja uređaja na europsko tržište.

.....

.....

.....

.....

.....

.....

.....

.....

.....

.....

.....

.....

.....

.....

.....

.....

.....

.....

.....

.....

.....

.....

.....

.....

.....

.....

.....

.....

<https://koncar-ka.hr/servisna-mreza/>
www.koncar-ka.hr

