

Inverter Air Conditioner Owner's Manual

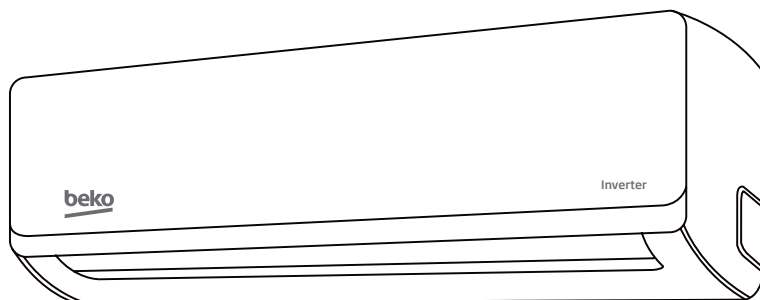

BEHPI 090/BEHPI 091 | BEHPI 120/BEHPI 121
BEHPI 180/BEHPI 181 | BEHPI 240/BEHPI 241

EN



IMPORTANT NOTE:

Read this manual carefully before installing or operating your new air conditioning unit. Make sure to save this manual for future reference.

02M-8899283200-0321-01

The Beko logo, consisting of the word 'beko' in a bold, lowercase, sans-serif font. The letters are white and set against a solid blue rectangular background. A white horizontal line is positioned below the text, extending from the left side of the 'b' to the right side of the 'o'.







Please read this user manual first!

Dear Customer,

Thank you for preferring a Beko product. We hope that you get the best results from your product which has been manufactured with high quality and state-of-the-art technology. Therefore, please read this entire user manual and all other accompanying documents carefully before using the product and keep it as a reference for future use. If you handover the product to someone else, give the user manual as well. Follow all warnings and information in the user manual.

Meanings of the symbols

Following symbols are used in the various section of this manual:

	Important information or useful hints about usage.		This symbol shows that the operation manual should be read carefully.
	Warning for hazardous situations with regard to life and property.		This symbol shows that a service personnel should be handling this equipment with reference to the installation manual.
	Risk of fire/flammable materials This symbol shows that this appliance used a flammable refrigerant. If the refriaerant is leaked and exposed to an external ignition source, there is a risk of fire. (For the unit adopts R32/R290 Refrigerant only)		This symbol shows that information is available such as the operating manual or installation manual.



**Caution: Risk of fire/
flammable materials**

This product has been produced in environmentally friendly, modern facilities

Complies with the WEEE Regulation.



Does not contain PCB.

CONTENTS

1	Safety instructions	4
2	Unit specifications and features	7
2.1	Unit parts	7
2.2	Achieving optimal performance	8
2.3	Inverter split type	8
2.4	Fixed-speed type	9
2.5	Other features	9
3	Manual operation (without remote)	14
3.1	How to operate your unit without the remote control	14
4	Care and maintenance	15
4.1	Cleaning your indoor unit	15
4.2	Cleaning your air filter	15
4.3	Air filter reminders (optional)	17
4.3.1	Air filter cleaning reminder	17
4.3.2	Air filter replacement reminder	17
4.4	Maintenance - long periods of non-use	18
4.5	Maintenance - pre-season inspection	19
5	Troubleshooting	20
5.1	Common issues	20
5.2	Troubleshooting	22
6	European disposal guidelines	24
7	Installation instructions	25
7.1	F-Gas instruction	25
8	Specification	26

1 Safety instructions

WARNING:

Servicing shall only be performed as recommended by the equipment manufacturer. Maintenance and repair requiring the assistance of other skilled personnel shall be carried out under the supervision of the person competent in the use of flammable refrigerants. For more details, please refer to the "Information on servicing" on "INSTALLATION MANUAL" (This is only required for the unit adopts R32/R290 Refrigerant)

Read safety precautions before installation

Incorrect installation due to ignoring instructions can cause serious damage or injury.

The seriousness of potential damage or injuries is classified as

Warning.

Warning

- This appliance can be used by children aged from 8 years and above and persons with reduced physical, sensory or mental capabilities or lack of experience and knowledge if they have been given supervision or instruction concerning use of the appliance in a safe way and understand the hazards involved. Children shall not play with the appliance. Cleaning and user maintenance shall not be made by children without supervision.

Installation warnings

- Ask an authorized dealer to install this air conditioner. Inappropriate installation may cause water leakage, electric shock, or fire.
- All repairs, maintenance and relocation of this unit must be performed by an authorized service technician. Inappropriate repairs can lead to serious injury or product failure.

1 Safety instructions

Warnings for product use

- If an abnormal situation arises (like a burning smell), immediately turn off the unit and pull the power plug. Call your dealer for instructions to avoid electric shock, fire or injury.
- **Do not** insert fingers, rods or other objects into the air inlet or outlet. This may cause injury, since the fan may be rotating at high speeds.
- **Do not** use flammable sprays such as hair spray, lacquer or paint near the unit. This may cause fire or combustion.
- **Do not** operate the air conditioner in places near or around combustible gases. Emitted gas may collect around the unit and cause explosion.
- **Do not** operate the air conditioner in a wet room (e.g., bathroom or laundry room). This can cause electrical shock and cause the product to deteriorate.
- **Do not** expose your body directly to cool air for a prolonged period of time.

Electrical warnings

- Only use the specified power cord. If the power cord is damaged, it must be replaced by the manufacturer or certified service agent.
- Keep power plug clean. Remove any dust or grime that accumulates on or around the plug. Dirty plugs can cause fire or electric shock.
- **Do not** pull power cord to unplug unit. Hold the plug firmly and pull it from the outlet. Pulling directly on the cord can damage it, which can lead to fire or electric shock.

1 Safety instructions

- **Do not** use an extension cord, manually extend the power cord, or connect other appliances to the same outlet as the air conditioner. Poor electrical connections, poor insulation, and insufficient voltage can cause fire.

Cleaning and maintenance warnings

- Turn off the device and pull the plug before cleaning. Failure to do so can cause electrical shock.
- **Do not** clean the air conditioner with excessive amounts of water.
- **Do not** clean the air conditioner with combustible cleaning agents. Combustible cleaning agents can cause fire or deformation.

Warning

- If the air conditioner is used together with burners or other heating devices, thoroughly ventilate the room to avoid oxygen deficiency.
- Turn off the air conditioner and unplug the unit if you are not going to use it for a long time.
- Turn off and unplug the unit during storms.
- Make sure that water condensation can drain unhindered from the unit.
- **Do not** operate the air conditioner with wet hands. This may cause electric shock.
- **Do not** use device for any other purpose than its intended use.
- **Do not** climb onto or place objects on top of the outdoor unit.
- **Do not** allow the air conditioner to operate for long periods of time with doors or windows open, or if the humidity is very high.

2 Unit specifications and features

2.1 Unit parts

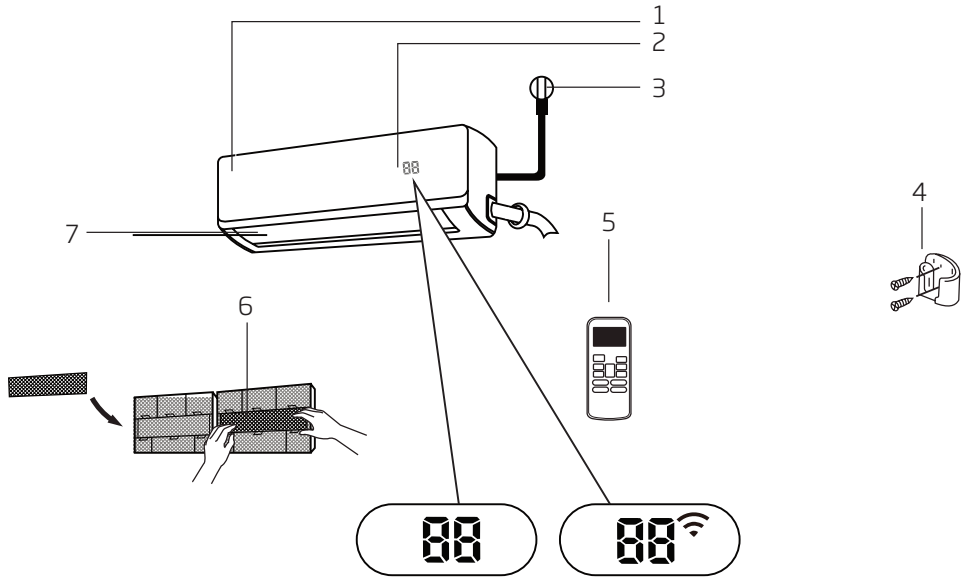

1. Front Panel
2. Display window
3. Power Cable (Some Units)
4. Remote control Holder (Some Units)
5. Remote Control
6. Functional Filter (On Front of Main Filter - Some Units)
7. Louver

Display code meanings

"01" for 3 seconds when:

- TIMER ON is set
- FRESH, SWING, TURBO, SILENCE or SOLAR PV ECO features are turned on

"0F" for 3 seconds when:

- TIMER OFF is set
- FRESH, SWING, TURBO, SILENCE or SOLAR PV ECO features are turned off

"cF" when anti-cold air feature is turned on

"dF" when defrosting

"Sc" when unit is self-cleaning

"FP" when freeze protection is turned on

2 Unit specifications and features

"" when wireless Control feature is activated (some units)

"" When ECO function(optional) is activated, the  illuminates gradually one by one as E--C--O --set temperature--E..... in one second interval.

In Fan mode, the unit will display the room temperature.

In other modes, the unit will display your temperature setting.



Note: A guide on using the infrared remote is not included in this literature package.

2.2 Achieving optimal performance

Optimal performance for the COOL, HEAT, and DRY modes can be achieved in the following temperature ranges. When your air conditioner is used outside of these ranges, certain safety protection features will activate and cause the unit to perform less than optimally.

2.3 Inverter split type

	COOL mode	HEAT mode	DRY mode
Room temperature	17°C - 32°C (63°F - 90°F)	0°C - 30°C (32°F - 86°F)	10°C - 32°C (50°F - 90°F)
Outdoor temperature	0°C - 50°C (32°F - 122°F)	-15°C - 30°C (5°F - 86°F)	0°C - 50°C (32°F - 122°F)
	-15°C - 50°C (5°F - 122°F) (For models with low temp. cooling systems.)		
	0°C - 60°C (32°F - 140°F) (For special tropical models)		0°C - 60°C (32°F - 140°F) (For special tropical models)

For outdoor units with auxiliary electric heater

When outside temperature is below 0°C (32°F), we strongly recommend keeping the unit plugged in at all time to ensure smooth ongoing performance.

2 Unit specifications and features

2.4 Fixed-speed type

	COOL mode	HEAT mode	DRY mode
Room temperature	17° - 32°C (63° - 90°F)	0° - 30°C (32° - 86°F)	10° - 32°C (50° - 90°F)
Outdoor temperature	18° - 43°C (64° - 109°F)	-7° - 24°C (19° - 75°F)	11° - 43°C (52° - 109°F)
	-7° - 43°C (19° - 109°F) (For models with low-temp cooling systems)		18° - 43°C (64° - 109°F)
	18° - 54°C (64° - 129°F) (For special tropical models)		18° - 54°C (64° - 129°F) (For special tropical models)

To further optimize the performance of your unit, do the following:

- Keep doors and windows closed.
- Limit energy usage by using TIMER ON and TIMER OFF functions.
- Do not block air inlets or outlets.
- Regularly inspect and clean air filters.

For a detailed explanation of each function, refer to the **Remote Control Manual**.

2.5 Other features

• Auto-restart

If the unit loses power, it will automatically restart with the prior settings once power has been restored.

• Anti-mildew (some units)

When turning off the unit from COOL, AUTO (COOL), or DRY modes, the air conditioner will continue operate at very low power to dry up condensed water and prevent mildew growth.

• Wireless control (some units)

Wireless control allows you to control your air conditioner using your mobile phone and a Wireless connection.

• Louver angle memory (some units)

When turning on your unit, the louver will automatically resume its former angle.

• Refrigerant leakage detection (some units)

The indoor unit will automatically display "EC" when it detects refrigerant leakage.

For a detailed explanation of your unit's advanced functionality (such as TURBO mode and its self-cleaning functions), refer to the **Remote Control Manual**.

**Note:**

Illustrations in this manual are for explanatory purposes. The actual shape of your indoor unit may be slightly different. The actual shape shall prevail.

• Setting angle of air flow**Setting vertical angle of air flow**

While the unit is on, use the **SWING/DIRECT** button to set the direction (vertical angle) of airflow.

1. Press the **SWING/DIRECT** button once to activate the louver. Each time you press the button, it will adjust the louver by 6°. Press the button until the direction you prefer is reached.
2. To make the louver swing up and down continuously, press and hold the **SWING/DIRECT** button for 3 seconds. Press it again to stop the automatic function.

Setting horizontal angle of air flow

The horizontal angle of the airflow must be set manually. Grip the deflector rod (**See Fig.B**) and manually adjust it to your preferred direction.

For some units, the horizontal angle of the airflow can be set by remote control. please refer to the Remote Control Manual.

**Note on louver angles:**

When using COOL or DRY mode, do not set louver at too vertical an angle for long periods of time. This can cause water to condense on the louver blade, which will drop on your floor or furnishings. (**See Fig.A**)

When using COOL or HEAT mode, setting the louver at too vertical an angle can reduce the performance of the unit due to restricted air flow.

Do not move louver by hand. This will cause the louver to become out of sync. If this occurs, turn off the unit and unplug it for a few seconds, then restart the unit. This will reset the louver.

2 Unit specifications and features

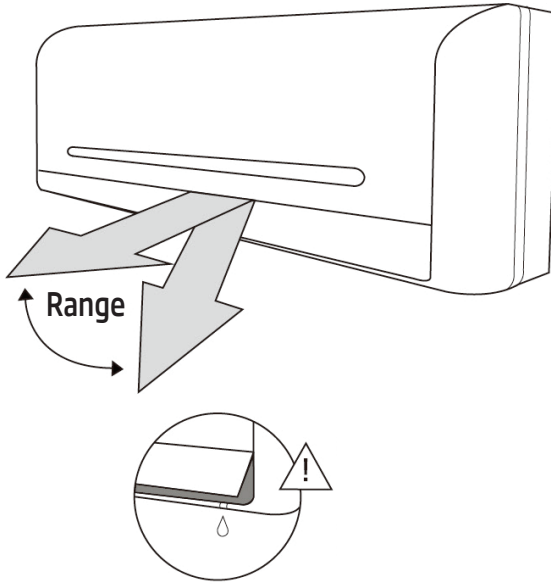

Fig. A



Warning

Do not keep louver at too vertical an angle for long periods of time. This can cause water condensation to drip on your furnishings.



Warning

Do not put your fingers in or near the blower and suction side of the unit. The high-speed fan inside the unit may cause injury.

2 Unit specifications and features

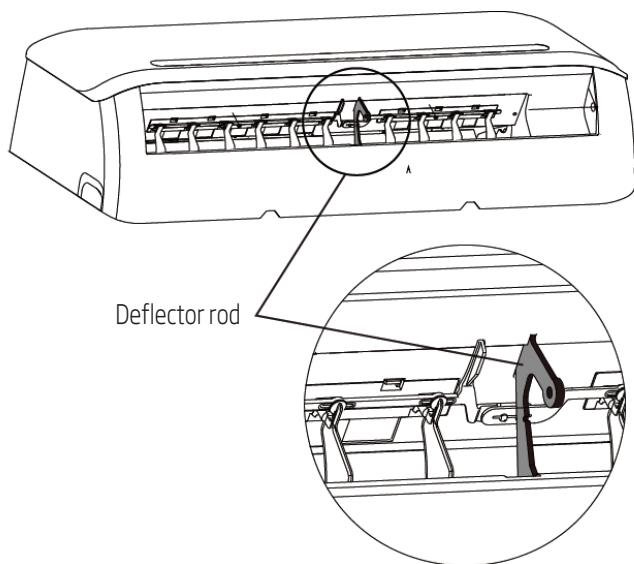

Fig. B

2 Unit specifications and features

• Sleep operation

The SLEEP function is used to decrease energy use while you sleep (and don't need the same temperature settings to stay comfortable). This function can only be activated via remote control.

Press the **SLEEP** button when you are ready to go to sleep. When in COOL mode, the unit will increase the temperature by 1°C (2°F) after 1 hour, and will increase an additional 1°C (2°F) after another hour. When in HEAT mode, the unit will decrease the temperature by 1°C (2°F) after 1 hour, and will decrease an additional 1°C (2°F) after another hour.

It will hold the new temperature for 5 hours, then the unit will turn off automatically.



Note: The SLEEP function is not available in FAN or DRY mode.

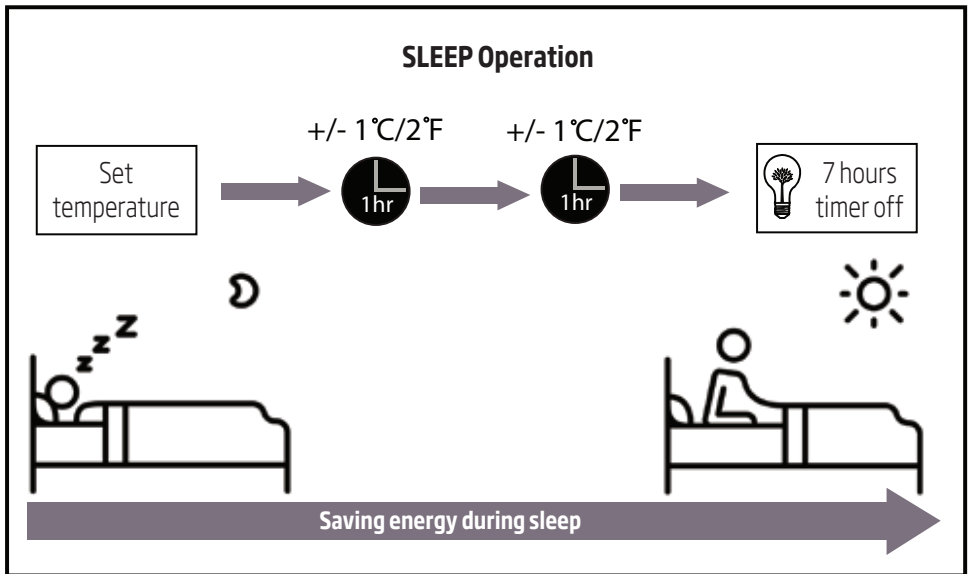

3 Manual operation (without remote)

3.1 How to operate your unit without the remote control

In the event that your remote control fails to work, your unit can be operated manually with the **MANUAL CONTROL** button located on the indoor unit. Note that manual operation is not a long-term solution, and that operating the unit with your remote control is strongly recommended.

Before manual operation

Unit must be turned off before manual operation.

To operate your unit manually:

1. Open the front panel of the indoor unit.
2. Locate the **MANUAL CONTROL button** on the right-hand side of the unit.
3. Press the **MANUAL CONTROL button** one time to activate FORCED AUTO mode.
4. Press the **MANUAL CONTROL button** again to activate FORCED COOLING mode.
5. Press the **MANUAL CONTROL button** a third time to turn the unit off.
6. Close the front panel.



Warning

The manual button is intended for testing purposes and emergency operation only. Please do not use this function unless the remote is lost and it is absolutely necessary. To restore regular operation, use the remote control to activate the unit.

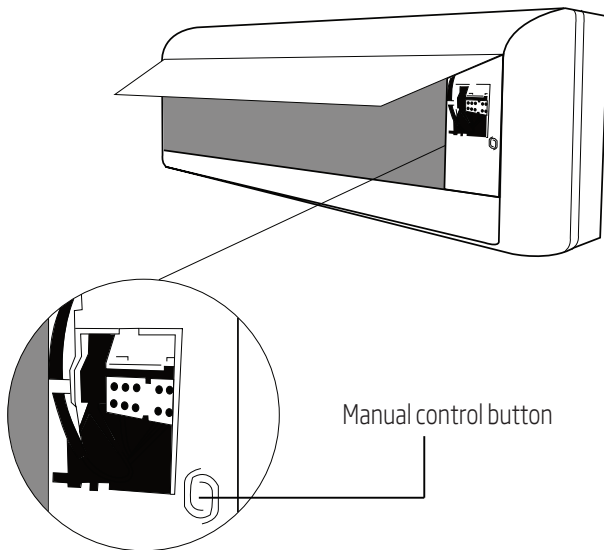

4 Care and maintenance

4.1 Cleaning your indoor unit



Before cleaning or maintenance

Always turn off your air conditioner system and disconnect its power supply before cleaning or maintenance.



Warning

Only use a soft, dry cloth to wipe the unit clean. If the unit is especially dirty, you can use a cloth soaked in warm water to wipe it clean.

- **Do not** use chemicals or chemically treated cloths to clean the unit.
- **Do not** use benzene, paint thinner, polishing powder or other solvents to clean the unit. They can cause the plastic surface to crack or deform.
- **Do not** use water hotter than 40°C (104°F) to clean the front panel. This can cause the panel to deform or become discolored.

4.2 Cleaning your air filter

A clogged air conditioner can reduce the cooling efficiency of your unit, and can also be bad for your health. Make sure to clean the filter once every two weeks.

1. Lift the front panel of the indoor unit.
2. Grip the tab on the end of the filter, lift it up, then pull it towards yourself.
3. Now pull the filter out.
4. If your filter has a small air freshening filter, unclip it from the larger filter. Clean this air freshening filter with a hand-held vacuum.
5. Clean the large air filter with warm, soapy water. Be sure to use a mild detergent.
6. Rinse the filter with fresh water, then shake off excess water.
7. Dry it in a cool, dry place, and refrain from exposing it to direct sunlight.
8. When dry, re-clip the air freshening filter to the larger filter, then slide it back into the indoor unit.
9. Close the front panel of the indoor unit.

4 Care and maintenance

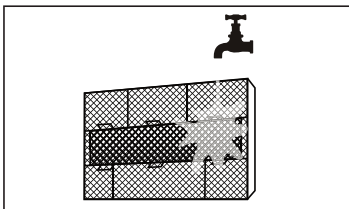
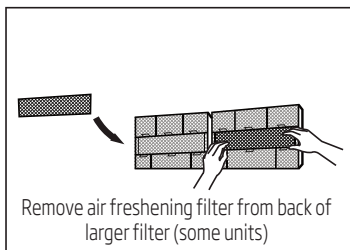
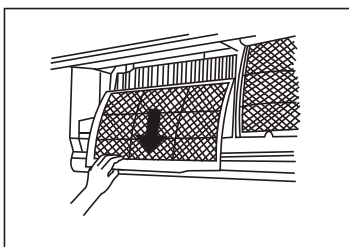
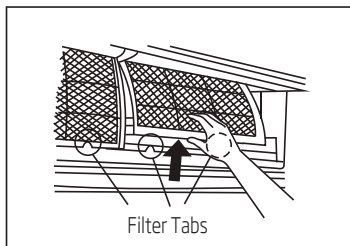

Warning

Do not touch air freshening (Plasma) filter for at least 10 minutes after turning off the unit.

4 Care and maintenance



Warning

- Before changing the filter or cleaning, turn off the unit and disconnect its power supply.
- When removing filter, do not touch metal parts in the unit. The sharp metal edges can cut you.
- Do not use water to clean the inside of the indoor unit. This can destroy insulation and cause electrical shock.
- Do not expose filter to direct sunlight when drying. This can shrink the filter.

4.3 Air filter reminders (optional)

4.3.1 Air filter cleaning reminder

After 240 hours of use, the display window on the indoor unit will flash "CL." This is a reminder to clean your filter. After 15 seconds, the unit will revert to its previous display.

To reset the reminder, press the **LED** button on your remote control 4 times, or press the **MANUAL CONTROL** button 3 times. If you don't reset the reminder, the "CL" indicator will flash again when you restart the unit.

4.3.2 Air filter replacement reminder

After 2,880 hours of use, the display window on the indoor unit will flash "nF." This is a reminder to replace your filter. After 15 seconds, the unit will revert to its previous display.

To reset the reminder, press the **LED** button on your remote control 4 times, or press the **MANUAL CONTROL** button 3 times. If you don't reset the reminder, the "nF" indicator will flash again when you restart the unit.



Warning

- Any maintenance and cleaning of outdoor unit should be performed by an authorized dealer or licensed service provider.
- Any unit repairs should be performed by authorized dealer or licensed service provider.

4 Care and maintenance

4.4 Maintenance - long periods of non-use

If you plan not to use your air conditioner for an extended period of time, do the following:

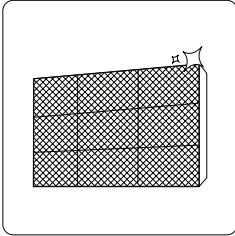

Clean all filters

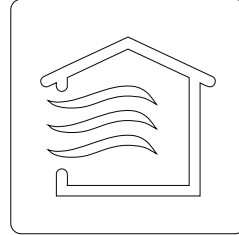

Turn on FAN function until unit dries out completely

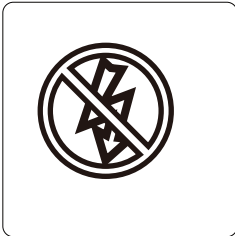

Turn off the unit and disconnect the power

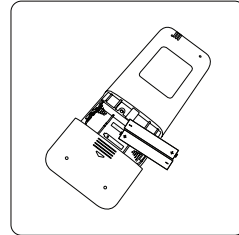

Remove batteries from remote control

4 Care and maintenance

4.5 Maintenance - pre-season inspection

After long periods of non-use, or before periods of frequent use, do the following:

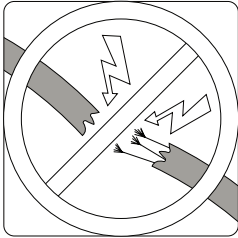

Check for damaged wires

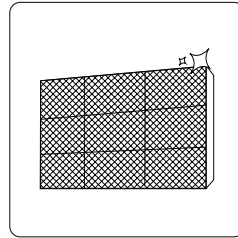

Clean all filters



Check for leaks

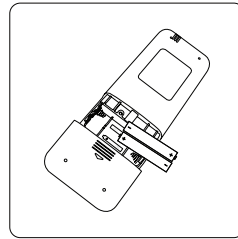

Replace batteries

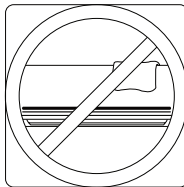

Make sure nothing is blocking all air inlets and outlets

5 Troubleshooting



Safety precautions

If ANY of the following conditions occurs, turn off your unit immediately!

- The power cord is damaged or abnormally warm
- You smell a burning odor
- The unit emits loud or abnormal sounds
- A power fuse blows or the circuit breaker frequently trips
- Water or other objects fall into or out of the unit

Do not attempt to fix these yourself! Contact authorized service provider immediately!

5.1 Common issues

The following problems are not a malfunction and in most situations will not require repairs.

Issue	Possible causes
Unit does not turn on when pressing ON/OFF button	The Unit has a 3-minute protection feature that prevents the unit from overloading. The unit cannot be restarted within three minutes of being turned off.
The unit changes from COOL/HEAT mode to FAN mode	The unit may change its setting to prevent frost from forming on the unit. Once the temperature increases, the unit will start operating in the previously selected mode again.
	The set temperature has been reached, at which point the unit turns off the compressor. The unit will continue operating when the temperature fluctuates again.
The indoor unit emits white mist	In humid regions, a large temperature difference between the room's air and the conditioned air can cause white mist.
Both the indoor and outdoor units emit white mist	When the unit restarts in HEAT mode after defrosting, white mist may be emitted due to moisture generated from the defrosting process.
The indoor unit makes noises	A rushing air sound may occur when the louver resets its position.
	A squeaking sound may occur after running the unit in HEAT mode due to expansion and contraction of the unit's plastic parts.

5 Troubleshooting

Issue	Possible causes
Both the indoor unit and outdoor unit make noises	Low hissing sound during operation: This is normal and is caused by refrigerant gas flowing through both indoor and outdoor units.
	Low hissing sound when the system starts, has just stopped running, or is defrosting: This noise is normal and is caused by the refrigerant gas stopping or changing direction.
	Squeaking sound: Normal expansion and contraction of plastic and metal parts caused by temperature changes during operation can cause squeaking noises.
The outdoor unit makes noises	The unit will make different sounds based on its current operating mode.
Dust is emitted from either the indoor or outdoor unit	The unit may accumulate dust during extended periods of non-use, which will be emitted when the unit is turned on. This can be mitigated by covering the unit during long periods of inactivity.
The unit emits a bad odor	The unit may absorb odors from the environment (such as furniture, cooking, cigarettes, etc.) which will be emitted during operations.
	The unit's filters have become moldy and should be cleaned.
The fan of the outdoor unit does not operate	During operation, the fan speed is controlled to optimize product operation.
Operation is erratic, unpredictable, or unit is unresponsive	Interference from cell phone towers and remote boosters may cause the unit to malfunction. In this case, try the following: <ul style="list-style-type: none"> • Disconnect the power, then reconnect. • Press ON/OFF button on remote control to restart operation.



Note: If problem persists, contact a local dealer or your nearest customer service center. Provide them with a detailed description of the unit malfunction as well as your model number.

5 Troubleshooting

5.2 Troubleshooting

When troubles occur, please check the following points before contacting a repair company.

Problem	Possible causes	solution
Poor cooling performance	Temperature setting may be higher than ambient room temperature	Lower the temperature setting
	The heat exchanger on the indoor or outdoor unit is dirty	Clean the affected heat exchanger
	The air filter is dirty	Remove the filter and clean it according to instructions
	The air inlet or outlet of either unit is blocked	Turn the unit off, remove the obstruction and turn it back on
	Doors and windows are open	Make sure that all doors and windows are closed while operating the unit
	Excessive heat is generated by sunlight	Close windows and curtains during periods of high heat or bright sunshine
	Too many sources of heat in the room (people, computers, electronics, etc.)	Reduce amount of heat sources
	Low refrigerant due to leak or long-term use	Check for leaks, re-seal if necessary and top off refrigerant
	SILENCE function is activated(optional function)	SILENCE function can lower product performance by reducing operating frequency. Turn off SILENCE function.
The unit is not working	Power failure	Wait for the power to be restored
	The power is turned off	Turn on the power
	The fuse is burned out	Replace the fuse
	Remote control batteries are dead	Replace batteries
	The Unit's 3-minute protection has been activated	Wait three minutes after restarting the unit
	Timer is activated	Turn timer off

5 Troubleshooting

Problem	Possible causes	solution
The unit starts and stops frequently	There's too much or too little refrigerant in the system	Check for leaks and recharge the system with refrigerant.
	Incompressible gas or moisture has entered the system.	Evacuate and recharge the system with refrigerant
	The compressor is broken	Replace the compressor
	The voltage is too high or too low	Install a manostat to regulate the voltage
Poor heating performance	The outdoor temperature is extremely low	Use auxiliary heating device
	Cold air is entering through doors and windows	Make sure that all doors and windows are closed during use
	Low refrigerant due to leak or long-term use	Check for leaks, re-seal if necessary and top off refrigerant
Indicator lamps continue flashing	<p>The unit may stop operation or continue to run safely. If the indicator lamps continue to flash or error codes appear, wait for about 10 minutes. The problem may resolve itself.</p> <p>If not, disconnect the power, then connect it again. Turn the unit on.</p> <p>If the problem persists, disconnect the power and contact your nearest customer service center.</p>	
Error code appears in the window display of indoor unit: <ul style="list-style-type: none"> • E0, E1, E2... • P1, P2, P3... • F1, F2, F3... 		



Note: If your problem persists after performing the checks and diagnostics above, turn off your unit immediately and contact an authorized service center.

6 European disposal guidelines

This appliance contains refrigerant and other potentially hazardous materials. When disposing of this appliance, the law requires special collection and treatment. **Do not** dispose of this product as household waste or unsorted municipal waste.

When disposing of this appliance, you have the following options:

- Dispose of the appliance at designated municipal electronic waste collection facility.
- When buying a new appliance, the retailer will take back the old appliance free of charge.
- The manufacturer will take back the old appliance free of charge.
- Sell the appliance to certified scrap metal dealers.



Special notice

Disposing of this appliance in the forest or other natural surroundings endangers your health and is bad for the environment. Hazardous substances may leak into the ground water and enter the food chain.



This symbol indicates that this product shall not be disposed with other household wastes at the end of its service life. Used device must be returned to official collection point for recycling of electrical and electronic devices. To find these collection systems please contact to your local authorities or retailer where the product was purchased. Each household performs important role in recovering and recycling of old appliance. Appropriate disposal of used appliance helps prevent potential negative consequences for the environment and human health.

7 Installation instructions

7.1 F-Gas instruction

This product contains fluorinated greenhouse gases.

The fluorinated greenhouse gases are contained in hermetically sealed equipment.

Installs, services, maintains, repairs, checks for leaks or decommissions equipment and product recycling should be carried out by natural persons that hold relevant certificates.

If the system has a leakage detection system installed, leakage checks should be performed at least every 12 months, make sure system operate properly.

If product must be performed leakage checks, it should specify Inspection cycle, establish and save records of leakage checks.



Note: For hermetically sealed equipment, portable air conditioner, window air conditioner and dehumidifier, if CO₂ equivalent of fluorinated greenhouse gases is less than 10 tonnes, it should not perform leakage checks.

8 Specification

Model number	BEHPI 090/ BEHPI 091	BEHPI 120/ BEHPI 121	BEHPI 180/ BEHPI 181	BEHPI 240/ BEHPI 241
Total refrigerant amount (g)	R32/700	R32/800	R32/1250	R32/1600
Climate class	T1	T1	T1	T1
Heating type	Heat Pump	Heat Pump	Heat Pump	Heat Pump
Main performance				
GWP	675	675	675	675
CO2 equivalent(Tonnes)	0.47	0.54	0.84	1.08
Cooling capacity (W)	2700 (Pdesign C)	3500 (Pdesign C)	5100 (Pdesign C)	7000 (Pdesign C)
Heating capacity (W)	2400 (Pdesign H)	2600 (Pdesign H)	4000 (Pdesign H)	5000 (Pdesign H)
SEER/AEER/Weight EER (W/W)	7.1 (SEER, EU)	7.1 (SEER, EU)	6.4 (SEER, EU)	6.4 (SEER, EU)
SCOP/ACOP/Weight EER (W/W)	4.0 (SCOP, EU)	4.1 (SCOP, EU)	4.0 (SCOP, EU)	4.0 (SCOP, EU)
Voltage/Frequency (V/Hz)	220-240V~ 50Hz, 1Ph	220-240V~ 50Hz, 1Ph	220-240V~ 50Hz, 1Ph	220-240V~ 50Hz, 1Ph
Rated power input (W)	2075	2200	2550	3600
Rated current input (A)	9.5	10	11.5	16
High pressure pipe diameter (mm)	Ø6.35 (1/4")	Ø6.35 (1/4")	Ø6.35 (1/4")	Ø9.52 (3/8")
Low pressuer pipe diameter (mm)	Ø9.52 (3/8")	Ø9.52 (3/8")	Ø12.7 (1/2")	Ø15.9 (5/8")
Logistics data				
Indoor unit (WxDxH) mm	752x291x218	832x297x223	994x319x251	1119x336x259
Outdoor unit (WxDxH) mm	770x300x555	770x300x555	800x333x554	845x363x702
Indoor unit net weight (kg)	8.5	9.5	12	15
Outdoor unit net weight (kg)	27	27	38	52

1. Specification are standard values calculate based on rated operation conditions. They will vary in difference work condition.
2. Our company has quick technical improvements. There will be no prior notice for any change of technical data. Please read nameplate on the air-conditioner.



Inverter Air Conditioner Owner's Manual

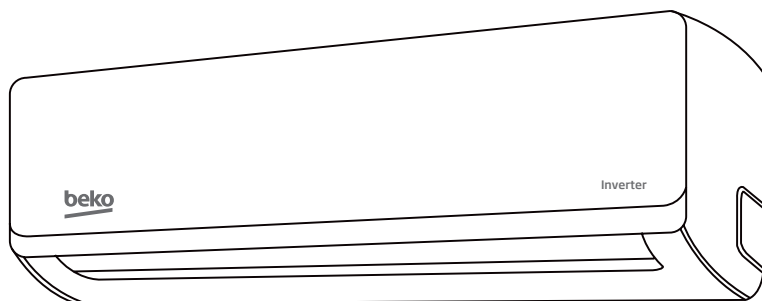

BEHPI 090/BEHPI 091 | BEHPI 120/BEHPI 121
BEHPI 180/BEHPI 181 | BEHPI 240/BEHPI 241

RO

beko

Vă rugăm să citiți mai întâi acest manual de utilizare!

Stimate client,

Vă mulțumim pentru că ați preferat un produs Beko. Sperăm că veți obține cele mai bune rezultate cu acest produs, care a fost fabricat cu o înaltă calitate și folosind tehnologia cea mai modernă. De aceea, vă rugăm să citiți cu atenție întregul manual de utilizare și toate celelalte documente însoțitoare înainte de a utiliza produsul și să îl păstrați ca referință pentru o utilizare ulterioară. Dacă dați produsul unei alte persoane, dați și manualul de utilizare. Respectați toate atenționările și informațiile din manualul de utilizare.

Semnificația simbolurilor

Următoarele simboluri sunt utilizate în capitolele acestui manual:

	Informații importante sau sfaturi utile cu privire la utilizare.
--	--

	Avertizare asupra situațiilor care pot pune în pericol viața și bunurile materiale.
--	---

	Avertisment pentru acțiuni ce nu trebuie niciodată întreprinse.
--	---

	Avertizare pentru electrocutare.
---	----------------------------------

	Avertizare pentru pericol de incendiu.
---	--

	Avertizare pentru suprafețe fierbinți.
---	--



**Caution: Risk of fire/
flammable materials**



Acest produs a fost fabricat în instalații ecologice, moderne.

Este în conformitate cu reglementările WEEE.



Nu conține PCB.

CUPRINS

1	Instrucțiuni referitoare la siguranță	4
2	Specificații și caracteristici ale aparatului	7
2.1	Componenetele aparatului	7
2.2	Obținerea unor performanțe optime	8
2.3	Tip inverter divizat	8
2.4	Tipul cu turație fixă	9
2.5	Alte funcții	9
3	Funcționarea cu comandă manuală (fără telecomandă)	14
3.1	Cum utilizați aparatul fără telecomandă	14
4	Îngrijire și întreținere	15
4.1	Curățarea modului de interior	15
4.2	Curățarea filtrului de aer	15
4.3	Funcția de reamintire pentru filtrul de aer (optional)	17
4.3.1	Funcția de reamintire pentru curățarea filtrului de aer	17
4.3.2	Funcția de reamintire pentru înlocuirea filtrului de aer	17
4.4	Întreținerea - perioade lungi de neutilizare	18
4.5	Întreținerea - verificarea înainte de sezon	19
5	Remediarea defecțiunilor	20
5.1	Situații uzuale	20
5.2	Remediarea defecțiunilor	22
6	Reglementări europene pentru eliminarea produsului ca deșeu	24
7	Instrucțiuni de instalare	25
7.1	Instrucțiune privind gazul fluorurat	25
8	Specificații	26

Înainte de instalare, citiți indicațiile privind măsurile de siguranță

O instalare incorectă din cauza nerespectării instrucțiunilor poate provoca grave deteriorări sau răni.

Gravitatea deteriorărilor care se pot produce este indicată de clasificarea ca **avertizare**.

Avertizare

- Acest aparat poate fi utilizat de către copiii cu vârsta de peste 8 ani și de persoanele cu capacități fizice, senzoriale sau mentale reduse sau cărora le lipsesc experiența și cunoștințele, numai dacă li se asigură o supraveghere sau primesc instrucțiuni în ceea ce privește utilizarea aparatului în condiții de siguranță și dacă înțeleg riscurile implicate. Copiii nu trebuie să se joace cu acest aparat. Curățarea și lucrările de întreținere accesibile utilizatorului nu trebuie să fie efectuate de către copii fără supraveghere.

Avertizări în legătură cu instalarea

- Solicitați ca un dealer autorizat să instaleze acest aparat de aer condiționat. O instalare incorectă poate provoca scurgeri de apă, electrocutări sau incendii.
- Toate lucrările de reparații, întreținerea și schimbarea locului acestui aparat trebuie să fie efectuate de către un tehnician de service autorizat. Reparațiile necorespunzătoare pot duce la răni grave sau deteriorarea acestui produs.

Avertizări în legătură cu utilizarea produsului

- Dacă apare o situație anormală (precum un miros de material ars), opriți imediat aparatul și scoateți ștecărul din priză. Contactați-l pe distribuitor și cereți instrucțiuni pentru a evita electrocutările, incendiile sau rănirea.

1 Instrucțiuni referitoare la siguranță

- **Nu** introduceți degetele, tije sau alte obiecte în orificiul de admisie a aerului sau în cel de evacuare. Acest lucru poate provoca răniri, deoarece ventilatorul poate avea viteze mari de rotație.
- **Nu** folosiți spray-uri inflamabile, precum spray pentru păr, lacuri sau vopsea în apropierea aparatului. Acest lucru poate provoca incendii sau ardere.
- **Nu** folosiți aparatul de aer condiționat în locuri din apropierea gazelor combustibile. Gazele emise se pot acumula în jurul aparatului și pot provoca explozii.
- **Nu** folosiți aparatul de aer condiționat într-o cameră umedă (de exemplu, camera de baie sau spălătorie). Acest lucru poate provoca electrocutarea și poate cauza deteriorarea produsului.
- **Nu** vă expuneți corpul direct la aerul rece pentru o perioadă prelungită de timp.

Avertizări în legătură cu curentul electric

- Utilizați numai cablul de alimentare specificat. În cazul în care cablul de alimentare este deteriorat, acesta trebuie să fie înlocuit de către producător sau agentul de service autorizat.
- Păstrați curată priza electrică. Îndepărtați praful sau funinginea care se acumulează pe priza electrică sau în jurul acesteia. Prizele murdare pot provoca incendii sau electrocutări.
- **Nu** trageți de cablu atunci când scoateți din priză aparatul. Țineți ferm ștecărul și scoateți-l din priză. Dacă trageți direct de cablul de alimentare, acesta se poate deteriora, ceea ce poate provoca incendii sau electrocutări.

1 Instrucțiuni referitoare la siguranță

- **Nu** utilizați un cablu prelungitor, nu extindeți manual cablul de alimentare, nu conectați alte aparate la aceeași priză ca și aparatul de aer condiționat. Conexiunile electrice slăbite, izolația necorespunzătoare, și tensiunea electrică insuficientă pot provoca incendii.

Avertizări în legătură cu curățarea și întreținerea

- Opriți aparatul și scoateți ștecărul din priză înainte de curățare. Dacă nu procedați astfel, se pot produce electrocutări.
- **Nu** curățați aparatul de aer condiționat folosind cantități excesive de apă.
- **NU** curățați aparatul de aer condiționat cu agenți de curățare inflamabili. Agenții de curățare inflamabili pot provoca incendii sau deformații.

Avertizare

- Dacă aparatul de aer condiționat este utilizat împreună cu arzătoare sau alte dispozitive de încălzire, aerisiți camera pentru a evita deficitul de oxigen.
- Opriți aparatul de aer condiționat și deconectați-l de la priza electrică dacă nu intenționați să-l utilizați pentru o perioadă lungă de timp.
- Opriți și deconectați aparatul în timpul furtunilor.
- Asigurați-vă că apa de condens se poate scurge fără probleme din aparat.
- **Nu** manipulați aparatul de aer condiționat cu mâinile ude. Se poate produce electrocutarea.
- **Nu** utilizați dispozitivul pentru niciun alt scop decât cel preconizat.
- **Nu** vă urcați pe modulul exterior și nu puneți obiecte pe acesta.
- **Nu** permiteți aparatului de aer condiționat să funcționeze un timp mai îndelungat când ușile sau ferestrele sunt deschise sau atunci când umiditatea este foarte mare.

2 Specificații și caracteristici ale aparatului

2.1 Componentele aparatului

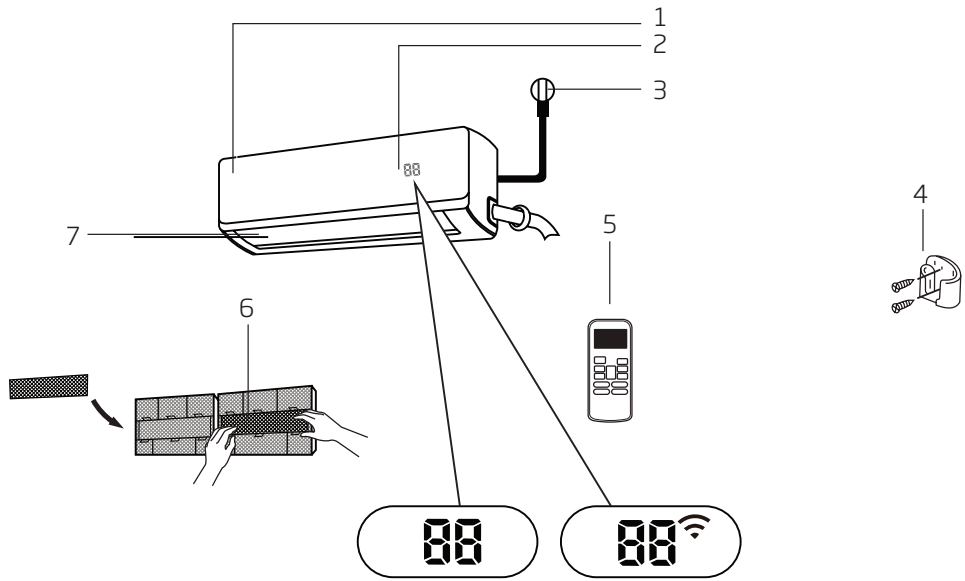

1. Panoul frontal
2. Fereastra de afișare
3. Cabluri de forță (unele aparate)
4. Suport pentru telecomandă (unele aparate)
5. Telecomandă
6. Filtru funcțional (pe partea din față a filtrului principal - unele aparate)
7. Jaluzele

Semnificația codurilor afișate

"00" timp de 3 secunde atunci când:

- Este setat TIMER ON (Temporizator pornit)
- Sunt pornite funcțiile FRESH (proaspăt), SWING (pendulare), TURBO (turbo), SILENCE (liniște) sau SOLAR PV ECO (solar PV eco)

"0F" timp de 3 secunde atunci când:

- Este setat TIMER OFF (Temporizator oprit)
- Sunt oprite funcțiile FRESH (proaspăt), SWING (pendulare), TURBO (turbo), SILENCE (liniște) sau SOLAR PV ECO (solar PV eco)



"cF" când este pornită funcția anti-răcire

"dF" când are loc dezghețarea

"sC" când aparatul efectuează autocurățarea

"FP" când este activată protecția împotriva înghețului

"" când este activată funcția de control wireless (unele aparate)

"" Când este activată funcția ECO (optional),  se aprind gradat unul câte unul și semnifică  -  - temperatura setată -  într-un interval de o secundă.

În modul de funcționare Fan (ventilator), aparatul va afișa temperatura camerei.

În alte moduri de funcționare, aparatul va afișa temperatura setată.



Notă: Un ghid privind utilizarea telecomenzii cu infraroșu nu este inclus în această documentație.

2.2 Obținerea unor performanțe optime

Performanțe optime pentru COOL (răcire), HEAT (încălzire) și DRY (uscare) pot fi obținute în următoarele intervale de temperatură. Când aparatul de aer condiționat este utilizat în afara acestor intervale, se vor activa anumite funcții de protecție și din această cauză este posibil ca aparatul să nu mai funcționeze într-un mod optim.

2.3 Tip inverter divizat

	Modul de funcționare COOL (răcire)	Modul de funcționare HEAT (încălzire)	Modul de funcționare DRY (uscare)
Temperatura camerei	17°C - 32°C (63°F - 90°F)	0°C - 30°C (32°F - 86°F)	10°C - 32°C (50°F - 90°F)
Temperatura din exterior	0°C - 50°C (32°F - 122°F)	-15°C - 30°C (5°F - 86°F)	0°C - 50°C (32°F - 122°F)
	-15°C - 50°C (5°F - 122°F) (Pentru modelele cu sistem de răcire cu temp. joasă.)		
	0°C - 60°C (32°F - 140°F) (Pentru modelele speciale tropicale)		0°C - 60°C (32°F - 140°F) (Pentru modelele speciale tropicale)

Pentru aparatele de exterior cu încălzitor electric auxiliar

Atunci când temperatura exterioară este sub 0°C (32°F), vă recomandăm insistent să mențineți aparatul conectat la priză tot timpul pentru a asigura o funcționare fără probleme.

2.4 Tipul cu turație fixă

	Modul de funcționare COOL (răcire)	Modul de funcționare HEAT (încălzire)	Modul de funcționare DRY (uscare)
Temperatura camerei	17° - 32°C (63° - 90°F)	0° - 30°C (32° - 86°F)	10° - 32°C (50° - 90°F)
Temperatura din exterior	18° - 43°C (64° - 109°F)	-7° - 24°C (19° - 75°F)	11° - 43°C (52° - 109°F)
	-7° - 43°C (19° - 109°F) (Pentru modelele cu sistem de răcire cu temp. joasă.)		18° - 43°C (64° - 109°F)
	18° - 54°C (64° - 129°F) (Pentru modelele speciale tropicale)		18° - 54°C (64° - 129°F) (Pentru modelele speciale tropicale)

Pentru a optimiza performanțele aparatului dvs., procedați în felul următor:

- Mențineți ușile și ferestrele închise.
- Limitați consumul de energie prin utilizarea funcțiilor TIMER ON (Temporizator pornit) și TIMER OFF (Temporizator oprit).
- Nu blocați orificiile de admisie și de evacuare a aerului.
- Controlați și curățați în mod regulat filtrele de aer.

Pentru explicații detaliate privind fiecare funcție, consultați **Manualul telecomenzii**.

2.5 Alte funcții

• Repornire automată

Dacă aparatul nu mai primește alimentare electrică, va reporni automat cu setările anterioare după ce alimentarea electrică a fost restabilă.

• Anti-mucegai (unele aparate)

Atunci când aparatul este oprit din modurile de funcționare COOL (răcire), AUTO (COOL) (automat (răcire)) sau DRY (uscare) aparatul de aer condiționat va continua să funcționeze cu o putere foarte mică pentru a face să se evapore apa de condens și a preveni dezvoltarea mucegaiului.

• Comanda wireless (unele aparate)

Comanda wireless vă permite să comandați aparatul de aer condiționat folosind telefonul mobil și o conexiune wireless.

• Memoria pentru unghiul jaluzelei (unele aparate)

Atunci când porniți aparatul, jaluzeaua se va poziționa automat cu unghiul pe care l-a avut și înainte.

• Detectarea scurgerii de agent de răcire (unele aparate)

Modulul din interior va afișa automat "EC", atunci când detectează scurgeri de agent de răcire.

Pentru explicații detaliate ale funcțiilor avansate ale aparatului dvs. (precum modul de funcționare TURBO și funcțiile de auto-curățare), a se vedea **Manualul telecomenzii**.

2 Specificații și caracteristici ale aparatului



Notă:

Ilustrațiile din acest manual sunt explicative. Forma actuală a modului de interior poate fi puțin diferită. Forma actuală este de luat în considerație.

• Reglarea unghiului curentului de aer

Reglarea unghiului vertical al curentului de aer

Când aparatul este pornit, folosiți butonul **SWING/DIRECT (pendulare/direct)** pentru a regla direcția (unghiul vertical) al curentului de aer.

1. Apăsați butonul **SWING/DIRECT (pendulare/direct)** o singură dată pentru a activa jaluzeaua. De fiecare dată când apăsați butonul, modificați poziția jaluzelei cu 6°. Apăsați butonul până când se ajunge la direcția pe care o preferați.
2. Pentru a face jaluzeaua să oscileze în sus și în jos în mod continuu, apăsați și mențineți apăsat butonul **SWING/DIRECT (pendulare/direct)** timp de 3 secunde. Apăsați butonul din nou pentru a opri această funcție automată.

Reglarea unghiului orizontal al curentului de aer

Unghiul orizontal al curentului de aer trebuie să fie reglat manual. Țineți cu mâna tija deflectorului (**a se vedea Fig. B**) și reglați-o manual în direcția preferată.

Pentru unele aparate, unghiul orizontal al fluxului de aer poate fi reglat prin telecomandă, vă rugăm să consultați manualul telecomenzii.



Notă în legătură cu unghiurile jaluzelei:

În modurile de funcționare COOL (răcire), sau DRY (uscare), nu poziționați jaluzeaua la un unghi prea aproape de verticală pentru perioade mai lungi de timp. Acest lucru poate duce la condensarea apei pe lama jaluzelei, care va cădea apoi pe podea sau pe mobilier. (**A se vedea Fig.A**)

În modurile de funcționare COOL (răcire), sau HEAT (încălzire), poziționarea jaluzelei la un unghi prea aproape de verticală poate reduce performanțele aparatului din cauza fluxului de aer restricționat.

Nu deplasați jaluzeaua cu mâna. Acest lucru va determina ieșirea din sincronism a jaluzelei. Dacă se întâmplă acest lucru, opriți aparatul și lăsați-l deconectat de la priză timp de câteva secunde, apoi reporniți-l. Prin aceasta, jaluzeaua va fi resetată.

2 Specificații și caracteristici ale aparatului

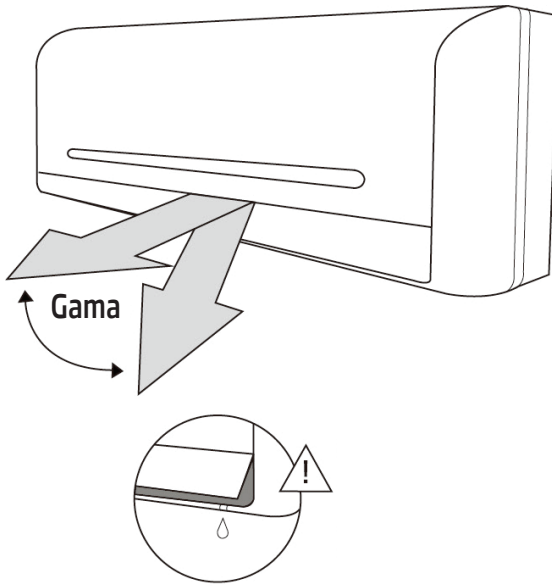

Fig. A



Avertizare

Nu poziționați jaluzeaua la un unghi prea aproape de verticală pentru perioade mai lungi de timp. Acest lucru poate duce la căderea apei de condensare pe podea sau pe mobilier.



Avertizare

Nu puneți degetele în sau lângă partea de refulare sau de aspirație a aparatului. Ventilatorul de mare viteză în interiorul aparatului poate produce răniri.

2 Specificații și caracteristici ale aparatului

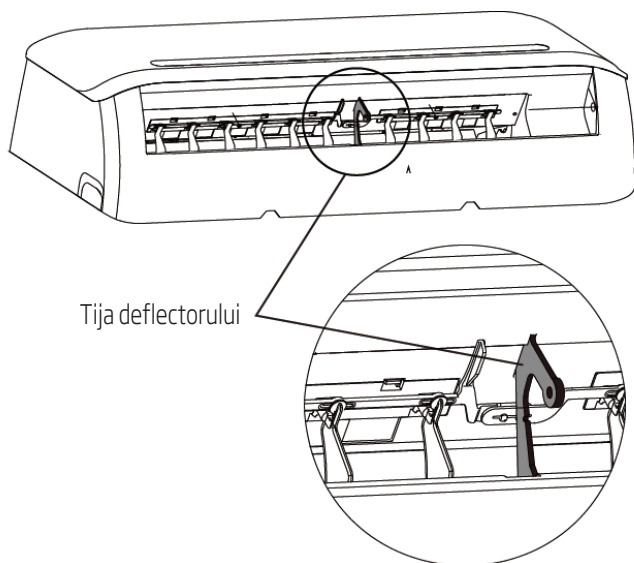

Fig. B

2 Specificații și caracteristici ale aparatului

• Funcționarea Sleep (somn)

Funcția SLEEP (somn) este folosită pentru a reduce consumul de energie în timp ce dormiți (și nu aveți nevoie de aceleași setări de temperatură pentru a vă simți confortabil). Această funcție poate fi activată numai prin telecomandă.

Apăsați butonul **SLEEP (somn)** înainte de a merge la culcare. În modul de funcționare COOL (răcire), aparatul va mări temperatura cu 1°C (2°F) după 1 oră, iar apoi, după încă o oră, va mări din nou temperatura cu încă 1°C (2°F). În modul de funcționare HEAT (încălzire), aparatul va reduce temperatura cu 1°C (2°F) după 1 oră, iar apoi, după încă o oră, va reduce din nou temperatura cu încă 1°C (2°F).

Aparatul va menține noua temperatură timp de 5 ore și apoi se va opri automat.



Notă: Funcția SLEEP (somn) nu este disponibilă în modul de funcționare FAN (ventilator) sau DRY (uscare).

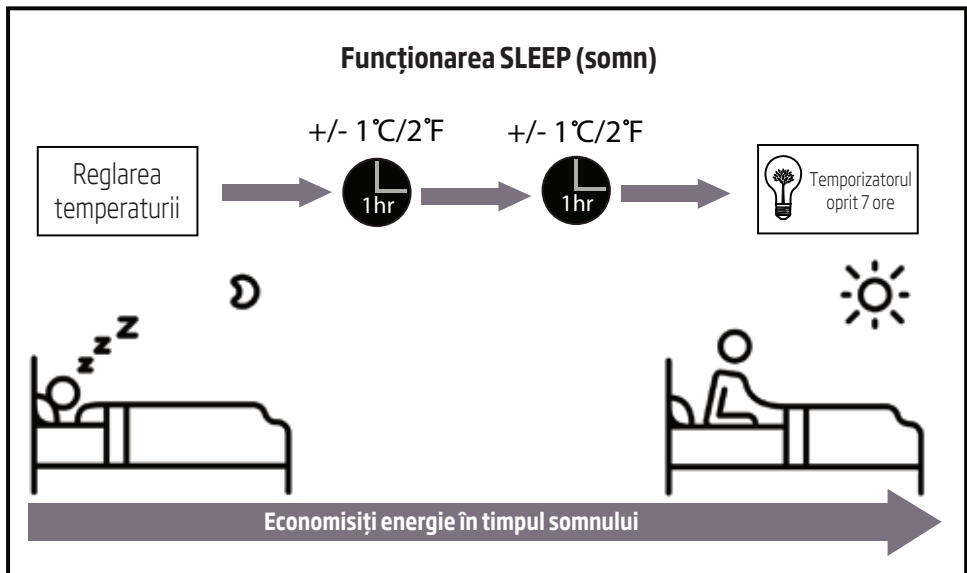

3.1 Cum utilizați aparatul fără telecomandă

În cazul în care telecomanda dvs. nu funcționează, aparatul poate fi utilizat cu comenzi manuale, cu ajutorul butonului **MANUAL CONTROL (comenzi manuale)** aflat pe modulul pentru interior. Rețineți că utilizarea cu comenzi manuale nu este o soluție pe termen lung și se recomandă insistent utilizarea aparatului cu ajutorul telecomenzii.

Înainte de utilizarea cu comenzi manuale

Aparatul trebuie să fie oprit înainte de a fi utilizat cu comenzi manuale.

Pentru a utiliza aparatul cu comenzi manuale:

1. Deschideți panoul frontal al modulului de interior.
2. Localizați **butonul MANUAL CONTROL (comenzi manuale)** aflat pe partea stângă a aparatului.
3. Apăsați **butonul MANUAL CONTROL (comenzi manuale)** o dată pentru a activa modul de funcționare FORCED AUTO (automat forțat).
4. Apăsați din nou **butonul MANUAL CONTROL (comenzi manuale)** pentru a activa modul de funcționare FORCED COOLING (răcire forțată).
5. Apăsați a treia oară **butonul MANUAL CONTROL (comenzi manuale)** pentru a opri aparatul.
6. Închideți panoul frontal.



Avertizare

Butonul manual este prevăzut numai pentru scopuri de testare și funcționarea de urgență. Vă rugăm să nu utilizați această funcție decât dacă telecomanda este pierdută și dacă este absolut necesar. Pentru a reveni la funcționarea normală, utilizați telecomanda pentru a activa aparatul.

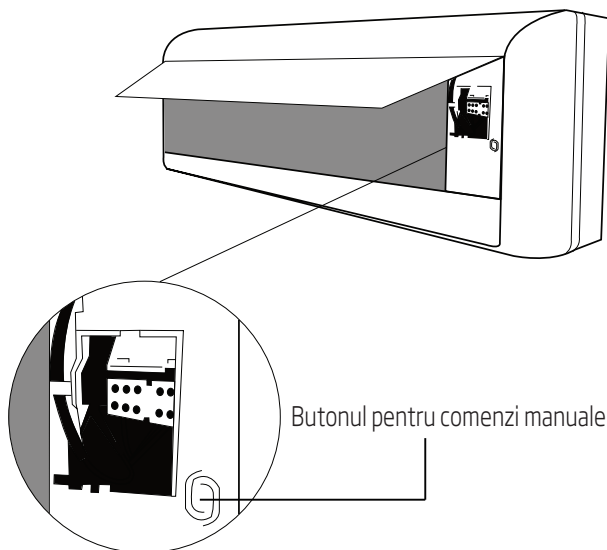

4 Îngrijire și întreținere

4.1 Curățarea modulului de interior



Înainte de curățare și întreținere

Oprii întotdeauna sistemul de aer condiționat și deconectați-l de la priza electrică înainte de curățare sau întreținere.



Avertizare

Utilizați numai o cârpă moale, uscată pentru a curăța aparatul prin ștergere. În cazul în care aparatul este foarte murdar, puteți folosi o cârpă înmuiată în apă caldă pentru a-l curăța prin ștergere.

- **Nu** utilizați substanțe chimice sau cârpe tratate chimic pentru a curăța aparatul.
- **Nu** folosiți benzen, diluant de vopsea, praf de lustruit sau alți solvenți pentru curățarea aparatului. Acestea pot cauza crăparea suprafeței de plastic sau deformarea ei.
- **Nu** utilizați apă cu o temperatură mai înaltă decât 40°C (104°F) pentru a curăța panoul frontal. Aceasta poate cauza deformarea panoului frontal sau decolorarea lui.

4.2 Curățarea filtrului de aer

Un aparat de aer condiționat care s-a înfundat poate reduce eficiența de răcire a sistemului și poate fi de asemenea nociv pentru sănătatea dvs. Aveți grijă să curățați filtrul o dată la două săptămâni.

1. Ridicați panoul frontal al modulului de interior.
2. Prindeți lamela de pe capătul filtrului, ridicați, apoi trageți spre dvs.
3. Acum scoateți filtrul.
4. Dacă filtrul are un mic filtru de împăspătare a aerului, detașați-l de filtru mai mare. Curățați acest filtru de împăspătare a aerului folosind un aspirator ținut în mână.
5. Curățați filtrul de aer mare cu apă caldă și săpun. Aveți grijă să utilizați un detergent slab.
6. Clătiți filtrul cu apă proaspătă, apoi eliminați prin scuturare excesul de apă.
7. Uscați într-un loc răcoros, uscat și evitați expunerea la lumina directă a soarelui.
8. Când s-a uscat, atașați din nou filtrul de împăspătare a aerului la filtrul mai mare, apoi introduceți-l prin glisare înapoi în modulul de interior.
9. Închideți panoul frontal al modulului de interior.

4 Îngrijire și întreținere

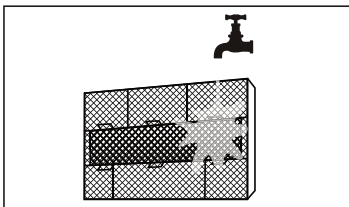
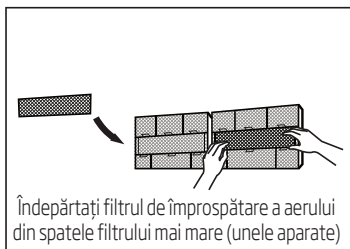
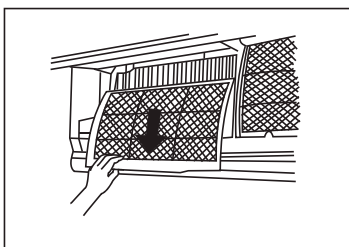
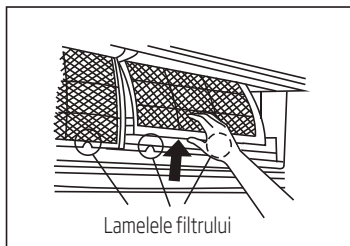

Avertizare

Nu atingeți filtrul de împăspătare a aerului (cu plasmă) timp de cel puțin 10 minute după oprirea aparatului.

4 Îngrijire și întreținere



Avertizare

- Înainte de a schimba sau a curăța filtrul, opriți aparatul și deconectați alimentarea electrică.
- Atunci când îndepărtați filtrul, nu atingeți componentele metalice din aparat. Marginile ascuțite de metal vă pot accidenta prin tăiere.
- Nu folosiți apă pentru a curăța interiorul modulului de interior. Atunci se poate distruge izolația și se pot provoca electrocutări.
- Nu expuneți filtrul la lumina directă a soarelui atunci când îl uscați. Atunci filtrul se poate contracta.

4.3 Funcția de reamintire pentru filtrul de aer (optional)

4.3.1 Funcția de reamintire pentru curățarea filtrului de aer

După 240 de ore de utilizare, fereastra de afișare de pe modulul de interior va afișa intermitent "CL." Aceasta vă reamintește că trebuie să curățați filtrul. După 15 de secunde, aparatul va reveni la afișajul anterior.

Pentru a reseta funcția de reamintire, apăsați butonul **LED** de pe telecomandă de 4 ori, sau apăsați butonul **MANUAL CONTROL (comenzi manuale)** de 3 ori. Dacă nu resetați funcția de reamintire, indicatorul "CL" va lumina din nou intermitent atunci când reporniți aparatul.

4.3.2 Funcția de reamintire pentru înlocuiți filtrului de aer

După 2.880 de ore de utilizare, fereastra de afișare de pe modulul de interior va afișa intermitent "nF." Aceasta vă reamintește că trebuie să înlocuiți filtrul. După 15 de secunde, aparatul va reveni la afișajul anterior.

Pentru a reseta funcția de reamintire, apăsați butonul **LED** de pe telecomandă de 4 ori, sau apăsați butonul **MANUAL CONTROL (comenzi manuale)** de 3 ori. Dacă nu resetați funcția de reamintire, indicatorul "nF" va lumina din nou intermitent atunci când reporniți aparatul.



Avertizare

- Orice lucrări de întreținere și curățare a modulului exterior trebuie să fie efectuate de către un distribuitor autorizat sau un furnizor de servicii autorizat.
- Orice lucrări de reparații trebuie să fie efectuate de către un distribuitor autorizat sau un furnizor de servicii autorizat.

4 Îngrijire și întreținere

4.4 Întreținerea - perioade lungi de neutilizare

Dacă intenționați să nu utilizați aparatul de aer condiționat pentru o perioadă mai lungă de timp, procedați în felul următor:

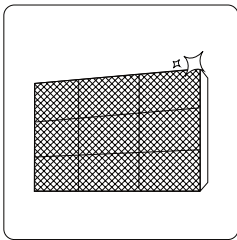

Curățați toate filtrele

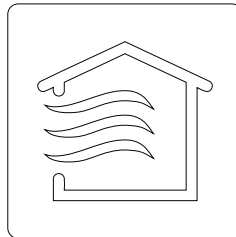

Activați funcția FAN (ventilator), până când aparatul se usucă complet



Opriiți aparatul și deconectați alimentarea

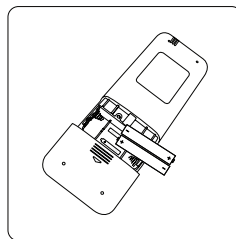

Scoateți bateriile din telecomandă

4 Îngrijire și întreținere

4.5 Întreținerea - verificarea înainte de sezon

După perioade lungi de neutilizare sau înainte de perioadele de utilizare frecventă, procedați în felul următor:

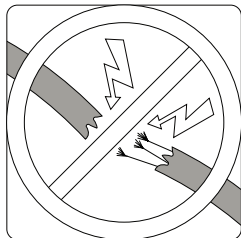

Verificați dacă există fire deteriorate

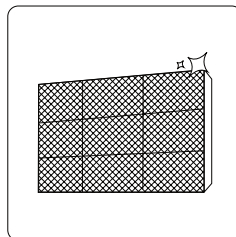

Curățați toate filtrele



Verificați dacă există scurgeri

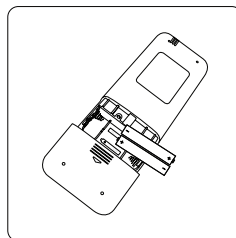

Înlocuiți bateriile

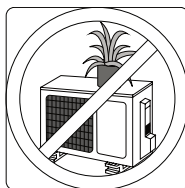
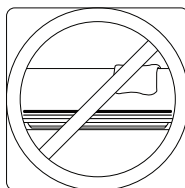

Asigurați-vă că nimic nu blochează niciunul dintre orificiile de admisie și de evacuare a aerului.

5 Remedierea defecțiunilor

Măsurile de protecție

Dacă apare ORICARE dintre următoarele situații, opriți aparatul imediat!

- Cablul de alimentare este deteriorat sau anormal de cald
- Simțiți un miros de material ars
- Unitatea emite sunete puternice sau anormale
- O siguranță de pe alimentare sau contactorul se declanșează în mod frecvent
- Apa sau alte obiecte cad în interiorul aparatului sau cad din aparat

Nu încercați să rezolvați singur aceste probleme! Luați legătura imediat cu furnizorul de servicii autorizat!



5.1 Situații uzuale

Următoarele probleme nu constituie o defecțiune și în cele mai multe situații nu vor necesita reparații.

Situația	Cauze posibile
Aparatul nu pornește când se apasă butonul ON/OFF (PORNIT/OPRIT)	Aparatul are o funcție de protecție de 3 minute care împiedică suprasolicitarea lui. Aparatul nu poate fi repornit într-un interval de timp de 3 minute după ce a fost oprit.
Aparatul trece de la modul de funcționare COOL/HEAT (răcire/încălzire), la FAN (ventilator)	Aparatul își poate schimba setarea pentru a împiedica apariția înghețului. După ce temperatura crește, aparatul va începe să funcționeze din nou în modul selectat anterior.
	Temperatura setată a fost atinsă, moment în care aparatul oprește compresorul. Aparatul va continua să funcționeze atunci când temperatura fluctuează din nou.
Modulul de interior produce o ceață albă	În regiunile cu climă umedă, o diferență mare de temperatură între aerul din cameră și aerul condiționat poate face să apară o ceață de culoare albă.
Atât modulul de interior cât și modulul de exterior produce o ceață albă	Atunci când aparatul repornește în modul de funcționare HEAT (încălzire) după dezghețare, poate fi produsă o ceață albă din cauza umezelii generate de procesul de dezghețare.
Modulul de interior face zgomot	Poate fi emis un sunet de aer ieșind cu viteză atunci când jaluzeaua își schimbă poziția.
	Este posibil să fie produs un sunet ca un scârțâit după funcționarea aparatului în modul HEAT (încălzire) din cauza dilatării și contractării pieselor din plastic ale aparatului.

5 Remedierea defecțiunilor

Situația	Cauze posibile
Atât modulul de interior cât și cel de exterior fac zgomot	Un sunet slab ca un șuierat apare în timpul funcționării: Acest lucru este normal și este cauzat de gazul de răcire care curge prin cele două module, cel de interior și cel de exterior.
	Un sunet slab ca un șuierat apare când sistemul pornește, când tocmai a încetat să mai funcționeze sau când este în procesul de dezghețare: Acest lucru este normal și este cauzat de gazul de răcire care își încetează mișcarea sau își schimbă direcția.
	Sunet ca un scârțâit: Dilatarea și contractarea normală a pieselor din plastic ale aparatului cauzate de schimbările de temperatură în timpul funcționării poate provoca un sunet ca un scârțâit.
Modulul de exterior face zgomot	Aparatul va emite diferite sunete, în funcție de modul respectiv de funcționare.
Este emis praf, atât de către modulul de interior cât și de modulul de exterior	Unitatea poate acumula praf în timpul perioadelor lungi de neutilizare, care va fi emis atunci când aparatul este pornit. Acest lucru poate fi atenuat prin acoperirea aparatului în timpul perioadelor lungi de nefuncționare.
Aparatul emite un miros neplăcut	Aparatul poate absorbi mirosurile din mediul înconjurător (precum cel al mobilei, miros de gătit, de țigări etc.), care vor fi emise în timpul funcționării.
	Filtrele aparatului au prins mușcăci și trebuie să fie curățate.
Ventilatorul unității exterioare nu funcționează	În timpul funcționării, turația ventilatorului este reglată pentru a optimiza funcționarea produsului.
Funcționarea este neregulată, imprevizibilă, sau unitate nu răspunde la comenzi	Interferența de la stațiile de telefonie mobilă și relee de amplificare poate provoca disfuncționalități ale aparatului. În acest caz, încercați următoarele proceduri: <ul style="list-style-type: none">• Deconectați alimentarea electrică, apoi conectați-o din nou.• Apăsăți butonul ON/OFF (Pornit/Oprit) de pe telecomandă pentru a porni aparatul.



Notă: Dacă problema persistă, contactați-l pe dealer-ul local sau cel mai apropiat centru de servicii pentru clienți. Oferiți-le o descriere detaliată a defecțiunii aparatului precum și numărul modelului.

5 Remedierea defecțiunilor

5.2 Remedierea defecțiunilor

Atunci când apar probleme, vă rugăm să verificați următoarele puncte înainte de a contacta o companie de reparații.

Problema	Cauze posibile	Soluția
Performanțe de răcire slabe	Setarea temperaturii poate fi mai mare decât temperatura ambiantă a camerei.	Reduceți valoarea la care este setată temperatura.
	Schimbătorul de căldură de la modulul de interior sau modulul de exterior este murdar.	Curățați schimbătorul de căldură afectat.
	Filtrul de aer este murdar	Scoateți filtrul și curățați-l în conformitate cu instrucțiunile
	Orificiul de admisie a aerului sau cel de evacuare de la unul dintre module este blocat	Opriti aparatul, îndepărtați obiectul care obstrucționează și porniți din nou aparatul.
	Ușile și ferestrele sunt deschise.	Asigurați-vă că ușile și ferestrele sunt închise.
	Lumina soarelui generează căldură excesivă	Închideți ferestrele și trageți perdelele în timpul perioadelor cu temperaturi ridicate sau cu lumină puternică de la soare
	În cameră există prea multe surse de căldură (persoane, calculatoare, aparate electronice, etc.)	Reduceți numărul de surse de căldură
	Prea puțin agent de răcire din cauza scurgerilor sau a timpului îndelungat de utilizare	Verificați dacă există scurgeri, refaceți etanșarea și, dacă este necesar, mai adăugați agent de răcire.
	Funcția SILENCE (liniște) este activată (funcție opțională)	Funcția SILENCE (liniște) poate scădea performanțele produsului prin reducerea frecvenței de funcționare. Dezactivați funcția SILENCE (liniște).

5 Remedierea defecțiunilor

Problema	Cauze posibile	Soluția
Aparatul nu funcționează	Înterupere a furnizării tensiunii electrice în rețea	Așteptați ca tensiunea electrică în rețea să fie restabilită
	Alimentarea electrică a aparatului este oprită	Porniți alimentarea electrică
	Siguranța s-a ars	Înlocuiți siguranța
	Bateriile telecomenzii sunt descărcate	Înlocuiți bateriile
	Funcția de protecție de 3 minute a aparatului a fost activată	Așteptați trei minute după repornirea aparatului
	Temporizatorul este activat	Dezactivați temporizatorul
Aparatul pornește și se oprește frecvent	Există prea mult sau prea puțin agent de răcire în sistem	Verificați dacă există scurgeri și umpleți instalația cu agent de răcire.
	În sistem au pătruns gaze incompresibile sau umiditate.	Evacuați gazele și umpleți instalația cu agent de răcire.
	Compresorul este deteriorat	Înlocuiți compresorul
	Tensiunea este prea mare sau prea mică	Instalați un regulator pentru a regla tensiunea
Performanțe de încălzire slabe	Temperatura din exterior este extrem de joasă	Utilizați un dispozitiv de încălzire auxiliar
	Aerul rece intră pe la uși și ferestre	Asigurați-vă că toate ușile și ferestrele sunt închise în timpul utilizării aparatului
	Prea puțin agent de răcire din cauza scurgerilor sau a timpului îndelungat de utilizare	Verificați dacă există scurgeri, refaceți etanșarea și, dacă este necesar, mai adăugați agent de răcire.
Lampa de semnalizare luminează intermitent	Este posibil ca aparatul să își înceteze funcționarea sau să continue să funcționeze în condiții de siguranță. Dacă lampa de semnalizare luminează intermitent sau sunt afișate coduri de eroare, așteptați aproximativ 10 minute. Este posibil ca problema să se rezolve de la sine.	
Pe fereastra de afișare a modulului de interior apare un cod de eroare:	Dacă nu, deconectați alimentarea electrică, apoi conectați-o din nou. Porniți aparatul.	
• E0, E1, E2... • P1, P2, P3... • F1, F2, F3...	Dacă problema persistă, deconectați alimentarea și contactați cel mai apropiat centru de servicii pentru clienți.	



Notă: Dacă problema persistă după efectuarea verificărilor și diagnosticarea de mai sus, opriți aparatul imediat și contactați un centru de service autorizat.

Reglementări europene pentru eliminarea produsului ca deșeu

Acest aparat conține agent de răcire și alte materiale potențial periculoase. Pentru eliminarea de deșeu a acestui aparat, legea prevede colectarea și un anumit tratament. **Nu** eliminați acest produs ca deșeuri menajere sau ca deșeuri municipale nesortate.

Atunci când eliminați acest aparat, aveți la dispoziție următoarele opțiuni:

- Eliminați aparatul la sistemul prevăzut pentru colectarea deșeurilor municipale electronice.
- Atunci când cumpărați un aparat nou, vânzătorul va prelua gratuit vechiul aparat.
- Producătorul va prelua gratuit vechiul aparat.
- Vindeți aparatul firmelor autorizate care se ocupă deșeuri de metale.

Note speciale



Eliminarea acest aparat în pădure sau în alte locuri naturale vă pune în pericol sănătatea și are un efect nociv pentru mediul înconjurător. Substanțele periculoase se pot scurge în apele subterane și intra în lanțul producției de alimente.



Asigurați-vă că bateriile plate sunt eliminate în conformitate cu legile și reglementările locale. Simbolul de pe baterie și ambalaj indică faptul că bateria livrată împreună cu produsul nu trebuie considerate deșeu menajer. În anumite locuri, acest simbol poate fi utilizat în combinație cu un simbol chimic. În cazul în care bateriile conțin mai mult de 0,0005% mercur sau mai mult de 0,004% plumb, simbolul Hg pentru mercur și simbolul Pb pentru plumb sunt plasate sub simbolul chimic. Asigurându-vă că bateriile sunt eliminate în mod corespunzător, veți contribui la prevenirea posibilelor daune aduse mediului și sănătății umane, care s-ar produce în cazul în care bateriile nu sunt eliminate în mod corespunzător.

7 Instrucțiuni de instalare

7.1 Instrucțiune privind gazul fluorurat

Acest produs conține gaze cu efect de seră fluorurate.

Gazele cu efect de seră fluorurate se află în echipamente închise ermetic.

Instalările, servisările, întreținerile, reparațiile, verificările pentru scurgeri sau scoaterile din funcțiune ale echipamentelor și reciclarea produsului trebuie efectuate de persoanele fizice, care dețin autorizații corespunzătoare.

În cazul în care sistemul are instalat un sistem de detectare a scurgerilor, verificările pentru scurgeri trebuie efectuate cel puțin la fiecare 12 luni pentru a vă asigura că sistemul funcționează corect.

În cazul în care produsul trebuie verificat pentru scurgeri, acesta trebuie să specifice periodicitatea verificărilor, țineți evidența verificărilor pentru scurgeri.



Notă: Pentru echipamente închise ermetic, aparate de aer condiționat portabile, aparate de aer condiționat montate la fereastră și dehumidificatoare, dacă echivalentul de CO₂ al gazelor cu efect de seră fluorurate este mai mic de 10 tone, nu trebuie efectuate verificări pentru scurgeri.

8 Specificații

Număr model	BEHPI 090/ BEHPI 091	BEHPI 120/ BEHPI 121	BEHPI 180/ BEHPI 181	BEHPI 240/ BEHPI 241
Cantitate totală de agent de răcire (g)	R32/700	R32/800	R32/1250	R32/1600
Clasa de climatizare	T1	T1	T1	T1
Tipul de încălzire	Pompa de încălzire	Pompa de încălzire	Pompa de încălzire	Pompa de încălzire
Performanțe principale				
GWP	675	675	675	675
CO2 echivalent (Tone)	0.47	0.54	0.84	1.08
Capacitate de răcire (W)	2700 (Pdesign C)	3500 (Pdesign)	5100 (Pdesign C)	7000 (Pdesign C)
Capacitate de încălzire (W)	2400 (Pdesign H)	2600 (Pdesign H)	4000 (Pdesign H)	5000 (Pdesign H)
SEER/AEER/Greutate EER (W/W)	7.1 (SEER, EU)	7.1 (SEER, EU)	6.4 (SEER, EU)	6.4 (SEER, EU)
SCOP/ACOP/Greutate EER (W/W)	4.0 (SCOP, EU)	4.1 (SCOP, EU)	4.0 (SCOP, EU)	4.0 (SCOP, EU)
Tensiune/frecvență (V/Hz)	220-240V~ 50Hz, 1 fază	220-240V~ 50Hz, 1 fază	220-240V~ 50Hz, 1 fază	220-240V~ 50Hz, 1 fază
Putere nominală de intrare (W)	2075	2200	2550	3600
Curent nominal de intrare (A)	9.5	10	11.5	16
Diametrul conductei de înaltă presiune (mm)	Ø6,35 (1/4")	Ø6,35 (1/4")	Ø6,35 (1/4")	Ø9,52 (3/8")
Diametrul conductei de joasă presiune (mm)	Ø9,52 (3/8")	Ø9,52 (3/8")	Ø12,7 (1/2")	Ø15,9 (5/8")
Date logistice				
Modulul de interior (WxDxH) mm	752x291x218	832x297x223	994x319x251	1119x336x259
Modulul de exterior (WxDxH) mm	770x300x555	770x300x555	800x333x554	845x363x702
Greutatea netă a modulului de interior (kg)	8.5	9.5	12	15
Greutatea netă a modulului de exterior (kg)	27	27	38	52

Specificatiile sunt valori standard calculate pe baza conditiilor nominale de functionare. Ele pot varia in conditii diferite de lucru.

Compania noastra face imbunatatiri tehnice continue. Nu se vor trimite notificari in prealabil pentru orice modificare a datelor tehnice. Cititi placuta de identificare a aparatului de aer conditionat



Inverter Air Conditioner Owner's Manual

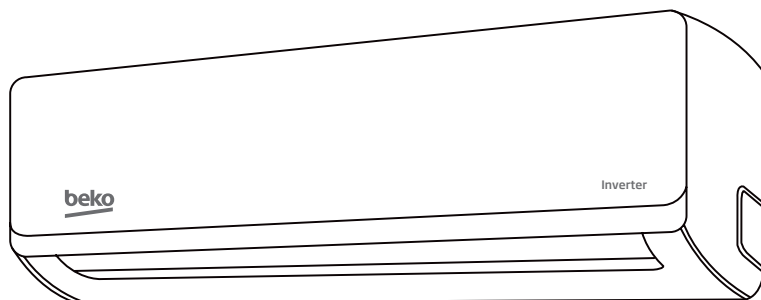

BEHPI 090/BEHPI 091 | BEHPI 120/BEHPI 121
BEHPI 180/BEHPI 181 | BEHPI 240/BEHPI 241

HR

beko

Najprije pročitajte ovaj korisnički priručnik!

Dragi kupče,

hvala što ste odabrali proizvod tvrtke Beko. Nadamo se da ćete od vašeg proizvoda koji je proizveden uz primjenu visokokvalitetne i najsuvremenije tehnologije dobiti najbolje rezultate. Stoga vas molimo da pažljivo pročitate korisnički priručnik u cijelosti, kao i sve druge popratne dokumente, prije upotrebe proizvoda te ga zadržite za buduću uporabu. Ako proizvod date nekome drugome, toj osobi dajte i korisnički priručnik. Pratite sva upozorenja i informacije iz korisničkog priručnika.

Značenje simbola

Sljedeći se simboli koriste u raznim odjeljcima ovog priručnika:

	Važne informacije ili korisne natuknice o uporabi.
--	--

	Upozorenje na situacije opasne po ljudski život i imovinu.
--	--

	Simbol ukazuje na to da bi se priručnik za uporabu trebao pažljivo pročitati.
--	---

	Simbol ukazuje na to da bi servisno osoblje trebalo rukovati opremom uz praćenje uputa iz priručnika za ugradnju.
--	---

	Simbol ukazuje na to da su informacije dostupne, kao npr. u priručniku za uporabu ili priručniku za ugradnju.
--	---

	Opasnost od požara/zapaljivih materijala Simbol ukazuje na to da se u uređaju koristi zapaljivo rashladno sredstvo. Ako rashladno sredstvo iscuri i izloži se vanjskom izvoru paljenja, postoji opasnost od nastanka požara. (S obzirom na to da se u jedinici koristi isključivo smjesa rashladnih sredstava R32/R290)
---	--



Proizvod je proizveden ekološki prihvatljivim, suvremenim objektima

SADRŽAJ

1 Sigurnosne upute	4
2 Specifikacije i značajke uređaja	8
2.1 Dijelovi uređaja	8
2.2 Postizanje optimalne učinkovitosti	9
2.3 Inverterski klima uređaj sa split sustavom	9
2.4 Klima uređaj s fiksnom brzinom	10
2.5 Druge značajke	10
3 Ručno upravljanje (bez daljinskog upravljača)	15
3.1 Kako upravljati jedinicom bez daljinskog upravljača	15
4 Njega i održavanje	17
4.1 Čišćenje unutarnje jedinice	17
4.2 Čišćenje filtra za zrak	17
4.3 Podsjetnik na održavanje filtra za zrak (neobavezno)	19
4.3.1 Podsjetnik na čišćenje filtra za zrak	19
4.3.2 Podsjetnik na zamjenu filtra za zrak	19
4.4 Održavanje - duga razdoblja bez upotrebe	20
4.5 Održavanje - pregled pred sezonu	21
5 Otklanjanje poteškoća	22
5.1 Česte poteškoće	22
5.2 Otklanjanje poteškoća	24
6 Europske smjernice za odlaganje	26
7 Upute za ugradnju	27
7.1 Uputa za fluorirane plinove	27
8 Specifikacije	28

UPOZORENJE:

Servis se mora obavljati isključivo u skladu s preporukama proizvođača opreme. Radnje održavanja i popravka za koje je potrebna pomoć drugog kvalificiranog osoblja izvodi se pod nadzorom osobe nadležne za uporabu zapaljivih rashladnih sredstava. Za više pojedinosti, pogledajte odjeljak „Informacije o servisu“ u „PRIRUČNIKU ZA UGRADNJU“ (to je obvezno samo za uređaje koje koriste smjesu rashladnih sredstava R32/R290)

Pročitajte sigurnosne mjere predostrožnosti prije ugradnje
Neispravna ugradnja zbog zanemarivanja uputa može dovesti do nastanka ozbiljne štete ili ozljede.

Ozbiljnost moguće štete ili ozljede određena je pod stavkom **Upozorenje**.

Upozorenje

- Ovaj uređaj mogu koristiti djeca starosne dobi od 8 godina i starija i osobe ograničenih tjelesnih, osjetilnih ili mentalnih sposobnosti ili nedostatnog iskustva i znanja ako su pod nadzorom ili ako su upućeni u način sigurnog korištenja uređaja te ako su razumjeli opasnosti koje mogu nastati iz toga. Djeca se ne smiju igrati uređajem. Čišćenje i održavanje koje obavlja korisnik ne smiju obavljati djeca bez nadzora.

Upozorenja kod ugradnje

- Zatražite od ovlaštenog prodavača da vam ugradi klima uređaj. Zbog neispravne ugradnje može doći do curenja vode, električnog udara ili požara.

1 Sigurnosne upute

- Sve popravke, kao i svo održavanje te premještanje uređaja mora obaviti ovlaštenu servisnu tehničaru. Neodgovarajući popravci mogu dovesti do ozbiljne ozljede ili kvara proizvoda.

Upozorenja za uporabu proizvoda

- Ako dođe do neuobičajene situacije (kao što je nastanak mirisa paljevine), odmah isključite uređaj i izvucite utikač iz utičnice. Pozovite svog prodavača da biste dobili upute o tome kako izbjeći strujni udar, požar ili ozljedu.
- **Nemojte** stavljati prste, šipke ili druge predmete u otvore za ulaz ili izlaz zraka. To može dovesti do ozljede jer se ventilator može okretati pri velikim brzinama.
- **Nemojte** koristiti zapaljive sprejeve kao što je sprej za kosu, lak ili boju u blizini uređaja. To može prouzročiti požar ili izgaranje.
- **Nemojte** koristiti klima uređaj na mjestima u blizini ili oko gorljivih plinova. Ispušteni se plin može nakupiti oko uređaja i prouzročiti eksploziju.
- **Nemojte** koristiti klima uređaj u prostorijama s puno vlage (npr. u kupaonici ili praonici). To može prouzročiti nastanak strujnog udara i oštetiti uređaj.
- **Nemojte** se izravno izlagati hladnom zraku tijekom duljeg razdoblja.

Upozorenja vezana uz električne instalacije

- Koristite samo propisani kabel za napajanje. Ako se kabel za napajanje ošteti, mora ga zamijeniti proizvođač ili certificirani serviser.

1 Sigurnosne upute

- Održavajte utikač čistim. Uklonite bilo kakvu prašinu ili prljavštinu koja se nakupi na ili oko utikača. Prljavi utikači mogu prouzročiti požar ili strujni udar.
- **Nemojte** povlačiti kabel za napajanje da biste izvukli utikač iz utičnice. Čvrsto držite utikač i izvucite ga iz utičnice. Izravno povlačenje kabela može dovesti do oštećenja, a to može dovesti do požara ili strujnog udara.
- **Nemojte** koristiti produžni kabel, ručno produljivati kabel za napajanje ili uključivati druge uređaje u istu utičnicu u koju je uključen klima uređaj. Slabe električne veze, slaba izolacija i nedovoljni napon mogu prouzročiti požar.

Upozorenja vezana uz čišćenje i održavanje

- Isključite uređaj i izvucite utikač iz utičnice prije čišćenja. Ako to ne učinite, može doći do strujnog udara.
- **Nemojte** čistiti klima uređaj prekomjernom količinom vode.
- **Nemojte** čistiti klima uređaj zapaljivim sredstvima za čišćenje. Zapaljiva sredstva za čišćenje mogu prouzročiti požar ili deformaciju.

Upozorenje

- Ako se klima uređaj koristi zajedno s plamenicima ili drugim uređajima za grijanje, temeljito prozračujte prostoriju da biste izbjegli pomanjkanje kisika.
- Isključite klima uređaj i izvucite utikač uređaja iz utičnice ako ga ne planirate koristiti duže vrijeme.
- Isključite uređaj i izvucite utikač iz utičnice za vrijeme oluja.

1 Sigurnosne upute

- Provjerite može li kondenzat nesmetano curiti iz uređaja.
- **Nemojte** rukovati klima uređajem mokrim rukama. To može prouzročiti strujni udar.
- **Nemojte** koristiti uređaj u bilo koju drugu svrhu osim u onu za koju je namijenjen.
- **Nemojte** se penjati na vanjsku jedinicu ili stavljati predmete na istu.
- **Nemojte** paliti klima uređaj na duže vrijeme ako su vrata ili prozori otvoreni, ili ako je u prostoriji velika količina vlage.

2 Specifikacije i značajke uređaja

2.1 Dijelovi uređaja

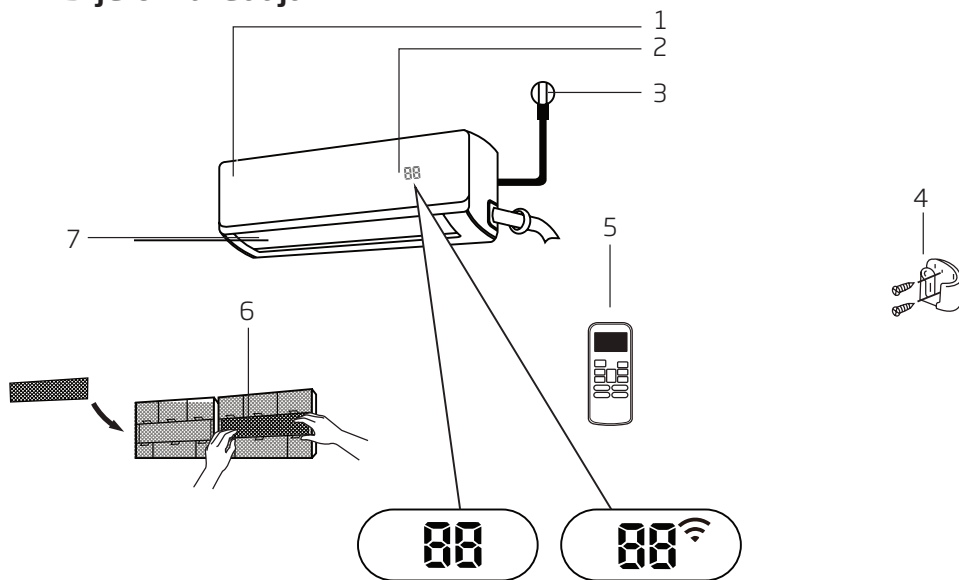

1. Prednja ploča
2. Prozor sa zaslonom
3. Kabel za napajanje (na nekim uređajima)
4. Držać daljinskog upravljača (na nekim uređajima)
5. Daljinski upravljač
6. 6 Funkcionalni filter (s prednje strane glavnog filtra - na nekim uređajima)
7. Otvor za zrak s lamelama za usmjeravanje zraka

Značenja prikazanog koda

“**07**” u trajanju od 3 sekunde kada:

- se postavi **TIMER ON (BROJAČ VREMENA DO UKLJUČIVANJA)**
- se uključe značajke **FRESH (SVJEŽE)**, **SWING (USMJERAVANJE STRUJANJA ZRAKA)**, **TURBO (UBRZANI RAD)**, **SILENCE (TIHI RAD)** ili **SOLAR PV ECO**

“**0F**” u trajanju od 3 sekunde kada:

- se postavi **TIMER OFF (BROJAČ VREMENA DO ISKLJUČIVANJA)**
- se isključe značajke **FRESH (SVJEŽE)**, **SWING (USMJERAVANJE STRUJANJA ZRAKA)**, **TURBO (UBRZANI RAD)**, **SILENCE (TIHI RAD)** ili **SOLAR PV ECO**

2 Specifikacije i značajke uređaja

"CF" kada je uključena značajka za sprječavanje izlaza hladnog zraka

"DF" prilikom odmrzavanja

"SC" kada je uključeno samočišćenje

"FP" kada je uključena zaštita od zamrzavanja

"Wi" kada je aktivirana značajka za bežično upravljanje (na nekim uređajima)

"EE" kada je funkcija ECO (neobavezno) uključena, EE se postupno osvjetljava jedno po jedno u obliku E-E-O--postavljena temperatura--E... u intervalima od jedne sekunde.

U načinu rada Fan (Ventilator), uređaj će prikazivati sobnu temperaturu.

U drugim načinima rada, uređaj će pokazivati vašu postavljenu temperaturu.



Napomena: Vodič za korištenje infracrvenog daljinskog upravljača nije uključen u ovaj paket.

2.2 Postizanje optimalne učinkovitosti

Optimalna učinkovitost za načine rada COOL (HLAĐENJE), HEAT (GRIJANJE) i DRY (ODVLAŽIVANJE) može se postići u sljedećima rasponima temperature. Kada se klima uređaj koristi izvan tih raspona, određene će se sigurnosne značajke za zaštitu aktivirati i prouzročiti da uređaj radi manje učinkovito no što je to moguće.

2.3 Inverterski klima uređaj sa split sustavom

	Način rada COOL (HLAĐENJE)	Način rada HEAT (GRIJANJE)	Način rada DRY (ODVLAŽIVANJE)
Sobna temperatura	17 °C - 32 °C (63 °F - 90 °F)	0 °C - 30 °C (32 °F - 86 °F)	10 °C - 32 °C (50 °F - 90 °F)
Vanjska temperatura	0 °C - 50 °C (32 °F - 122 °F)		
	-15 °C - 50 °C (5 °F - 122 °F) (za modele sa sustavima za hlađenje pri niskim temperaturama.)	-15 °C - 30 °C (5 °F - 86 °F)	0 °C - 50 °C (32 °F - 122 °F)
	0 °C - 60 °C (32 °F - 140 °F) (za posebne modele za tropske uvjete)		0 °C - 60 °C (32 °F - 140 °F) (za posebne modele za tropske uvjete)

2 Specifikacije i značajke uređaja

Za vanjske jedinice s pomoćnim električnim grijačem

Kada je vanjska temperatura ispod 0 °C (32 °F), preporučujemo da uređaj ostavite uključenim u struju cijelo vrijeme kako biste osigurali neometan rad.

2.4 Klima uređaj s fiksnom brzinom

	Način rada COOL (HLAĐENJE)	Način rada HEAT (GRIJANJE)	Način rada DRY (ODVLAŽIVANJE)
Sobna temperatura	17 ° - 32 °C (63 ° - 90 °F)	0 ° - 30 °C (32 ° - 86 °F)	10 ° - 32 °C (50 ° - 90 °F)
Vanjska temperatura	18 ° - 43 °C (64 ° - 109 °F)	-7 ° - 24 °C (19 ° - 75 °F)	11 ° - 43 °C (52 ° - 109 °F)
	-7 ° - 43 °C (19 ° - 109 °F) (za modele sa sustavima za hlađenje pri niskim temperaturama)		18 ° - 43 °C (64 ° - 109 °F)
	18 ° - 54 °C (64 ° - 129 °F) (za posebne modele za tropske uvjete)		18 ° - 54 °C (64 ° - 129 °F) (za posebne modele za tropske uvjete)

Za daljnju optimizaciju učinkovitosti vašeg uređaja, učinite sljedeće:

- Držite vrata i prozore zatvorenima.
- Ograničite potrošnju energije pomoću funkcija TIMER ON (BROJAČ VREMENA DO UKLJUČIVANJA) i TIMER OFF (BROJAČ VREMENA DO ISKLJUČIVANJA).
- Nemojte blokirati otvore za ulaz ili izlaz zraka.
- Redovno pregledavajte i čistite filtre za zrak.

Za daljnje objašnjenje svake od funkcija pročitajte **Priručnik za daljinsko upravljanje**.

2.5 Druge značajke

• Automatsko ponovno pokretanje

Ako uređaj ostane bez napajanja, automatski će se ponovno pokrenuti s prethodno postavljenim postavkama nakon što se ponovno uspostavi napajanje.

• Zaštita od plijesni (na nekim uređajima)

Kada se uređaj isključi iz načina rada COOL (HLAĐENJE), AUTO - COOL (AUTOMATSKI - HLAĐENJE) ili DRY (ODVLAŽIVANJE), klima uređaj će, uz vrlo nisku potrošnju energije, nastaviti raditi kako bi osušio kondenzat i spriječio nastanak plijesni.

2 Specifikacije i značajke uređaja

• Bežično upravljanje (na nekim uređajima)

Bežično upravljanje vam omogućuje da upravljate klima uređajem pomoću mobilnog telefona i bežične veze.

• Pamćenje kuta lamela za usmjeravanje zraka (na nekim uređajima)

Kada uključite uređaj, lamele za usmjeravanje zraka automatski će se vratiti u prijašnji kut.

• Otkrivanje curenja rashladnog sredstva (na nekim jedinicama)

Unutarnja će jedinica automatski prikazati grešku „EC“ kada otkrije curenje rashladnog sredstva.

Za detaljniji opis naprednih funkcija uređaja (npr. način rada TURBO (UBRZANI RAD) i funkcije samočišćenja), pogledajte **Priručnik za daljinsko upravljanje**.



Napomena:

Slike u ovom priručniku služe isključivo za potrebe objašnjenja. Stvarni izgled vaše unutarnje jedinice može biti malo drugačiji. Postupajte u skladu sa stvarnim izgledom vašeg modela.

• Postavljanje kuta strujanja zraka

Postavljanje okomitog kuta strujanja zraka

Dok je jedinica uključena, pomoću gumba **SWING/DIRECT** (USMJERAVANJE STRUJANJA ZRAKA/IZRAVNO) postavite smjer (okomiti kut) strujanja zraka.

1. Pritisnite gumb **SWING/DIRECT** (USMJERAVANJE STRUJANJA ZRAKA/IZRAVNO) jednom da biste pokrenuli lamele. Svakim pritiskom na gumbu, lamele će se pomaknuti za 6 °. Pritišćite gumb dok ne namjestite željeni kut strujanja zraka.
2. Da bi se lamele neprestano kretale prema gore i dolje, pritisnite i držite gumb **SWING/DIRECT** (USMJERAVANJE STRUJANJA ZRAKA/IZRAVNO) u trajanju od 3 sekunde. Pritisnite ga opet da biste zaustavili tu automatsku funkciju.

Postavljanje vodoravnog kuta strujanja zraka

Vodoravni kut strujanja zraka potrebno je postaviti ručno. Uхватite šipku za usmjeravanje skretnica (**Vidjeti Slika B**) i ručno ju postavite u željeni položaj.

Kod nekih jedinica, vodoravni kut strujanja zraka moguće je namjestiti pomoću daljinskog upravljača, pročitate Priručnik za daljinsko upravljanje.

2 Specifikacije i značajke uređaja

Napomena za podešavanje kuta lamela:

Kada koristite način rada COOL (HLAĐENJE) ili DRY (ODVLAŽIVANJE), nemojte držati lamele u pretjerano okomitom položaju duže vrijeme. To može prouzročiti kondenziranje vode na lamelama, a ona će onda kapati na pod ili namještaj.

(Vidjeti Slika A)



Kada koristite način rada COOL (HLAĐENJE) ili HEAT (GRIJANJE), postavljanje lamele u pretjerano vodoravan kut može smanjiti učinkovitost uređaja zbog ograničenog strujanja zraka.

Nemojte pomicati lamele ručno. To će prouzročiti gubitak sinkronizacije kod lamela. Ako se to dogodi, isključite uređaj i izvucite utikač iz utičnice na kratko vrijeme, a zatim ponovno pokrenite uređaj. To će ponovno postaviti lamele za usmjeravanje zraka.

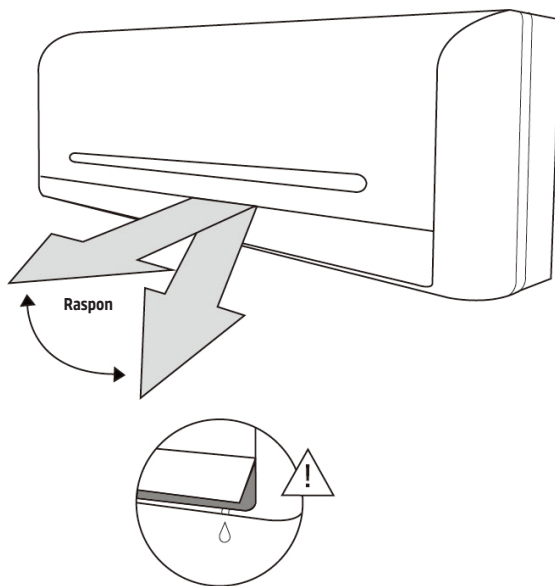

Slika A

Upozorenje



Nemojte lamele držati u pretjerano okomitom položaju duže vrijeme. To će dovesti do kapanja kondenzirane vode na namještaj.

2 Specifikacije i značajke uređaja



Upozorenje

Nemojte stavljati prste unutar niti u blizinu ispušne ili usisne strane uređaja. Unutarnji ventilator koji se brzo okreće može prouzročiti ozljede.

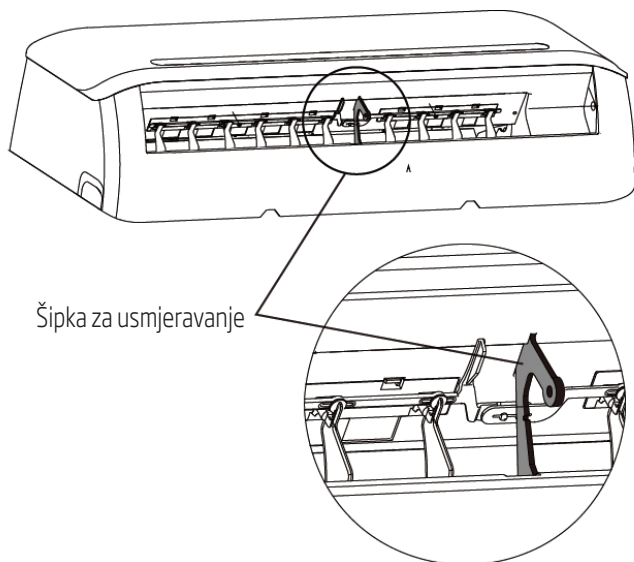

Slika B

2 Specifikacije i značajke uređaja

• Rad s funkcijom sleep (spavanje)

Funkcija SLEEP (SPAVANJE) služi za smanjivanje potrošnje energije dok spavate (pa nije potrebna ista odabrana temperatura da bi se osjećali udobno). Ta se funkcija može aktivirati samo pomoću daljinskog upravljača. Pritisnite gumb **SLEEP** (SPAVANJE) kada budete spremni za počinak. Ako je odabrani način rada COOL (HLAĐENJE), uređaj će povećati temperaturu za 1 °C (2 °F) nakon 1 sata te će je povećati za dodatnih 1 °C (2 °F) nakon još 1 sata. Ako je odabrani način rada HEAT (GRIJANJE), uređaj će smanjiti temperaturu za 1 °C (2 °F) nakon 1 sata te će je smanjiti za dodatnih 1 °C (2 °F) nakon još 1 sata.

Uređaj će novu temperaturu održavati 5 sati, a zatim će se automatski isključiti.



Napomena: Funkcija SLEEP (SPAVANJE) nije dostupna za načine rada FAN (VENTILATOR) ili DRY (ODVLAŽIVANJE).

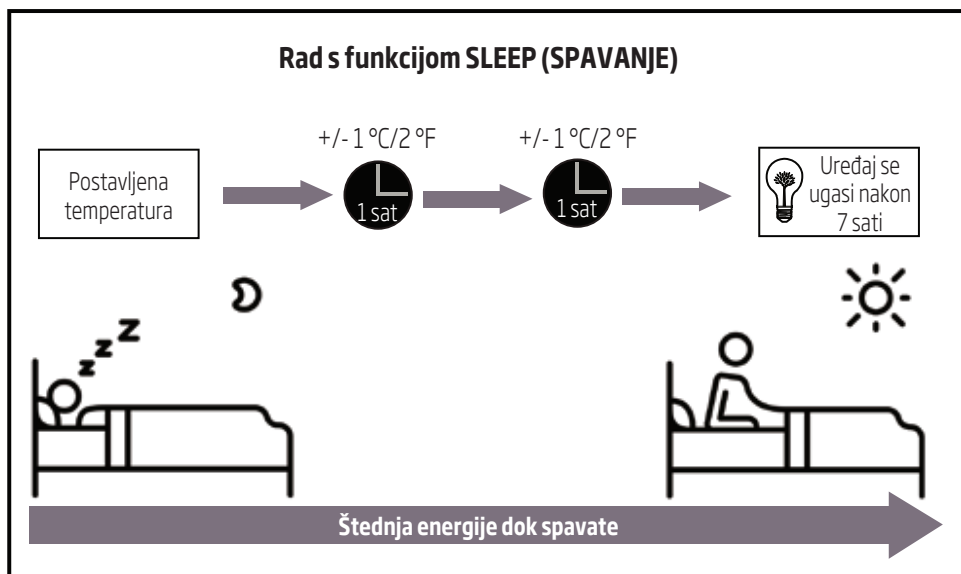

3 Ručno upravljanje (bez daljinskog upravljača)

3.1 Kako upravljati jedinicom bez daljinskog upravljača

Ako daljinski upravljač prestane funkcionirati, uređajem možete upravljati ručno pomoću gumba **MANUAL CONTROL** (RUČNO UPRAVLJANJE) koji se nalazi na unutarnjoj jedinici. Imajte na umu da ručno upravljanje nije dugoročno rješenje i da je preporučljivo upravljati uređajem pomoću daljinskog upravljača.

Prije ručnog upravljanja

Uređaj je potrebno isključiti prije ručnog upravljanja.

Da biste uređajem upravljali ručno:

1. Otvorite prednju ploču unutarnje jedinice.
2. Pronađite gumb **MANUAL CONTROL** (RUČNO UPRAVLJANJE) s desne strane uređaja.
3. Pritisnite gumb **MANUAL CONTROL** (RUČNO UPRAVLJANJE) jednom da biste aktivirali način rada FORCED AUTO (PRISILAN AUTOMATSKI RAD).
4. Pritisnite gumb **MANUAL CONTROL** (RUČNO UPRAVLJANJE) ponovno da biste aktivirali način rada FORCED COOLING (PRISILNO HLAĐENJE).
5. Pritisnite gumb **MANUAL CONTROL** (RUČNO UPRAVLJANJE) po treći put da biste isključili uređaj.
6. Zatvorite prednju ploču.

Upozorenje



Gumb za ručno upravljanje namijenjen je isključivo za svrhe testiranja i za rad u izvanrednim slučajevima. Nemojte koristiti tu funkciju osim ako ste izgubili daljinski upravljač i ako je to stvarno neophodno. Za povratak na uobičajeni rad, aktivirajte uređaj pomoću daljinskog upravljača.

3 Ručno upravljanje (bez daljinskog upravljača)

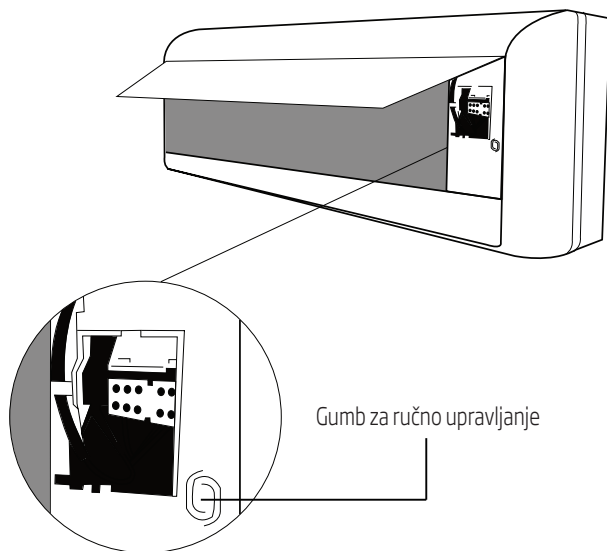

4 Njega i održavanje

4.1 Čišćenje unutarnje jedinice



Prije čišćenja ili održavanja

Prije čišćenja ili održavanja klima uređaja, uvijek ga isključite i izvucite utikač iz utičnice.

Upozorenje

Za čišćenje jedinice koristite samo mekanu, suhu krpu. Ako je jedinica jako zaprljana, možete koristiti krpu namočenu u toploj vodi da biste ju očistili.



- **Nemojte** koristiti kemijska sredstva ili krpe natopljene kemijskim sredstvima za čišćenje klima uređaja.
- **Nemojte** koristiti benzene, razrjeđivače, sredstva za poliranje ili druga otapala za čišćenje jedinice. Korištenje tih sredstava može uzrokovati nastanak deformacija ili pukotina na površini.
- **Nemojte** koristiti vodu temperature iznad 40 °C (104 °F) za čišćenje prednje ploče. To može dovesti do nastanka deformacija ili gubitka boje na ploči.

4.2 Čišćenje filtra za zrak

Nakupljanje prljavštine u vašem klima uređaju možete smanjiti učinkovitost uređaja, a također može imati negativan utjecaj na vaše zdravlje. Filtre čistite svaka dva tjedna.

1. Podignite prednju ploču unutarnje jedinice.
2. Uхватite uložak filtra na kraju, podignite ga i povucite prema sebi.
3. Filtar izvucite van.
4. Ako vaš filter ima mali filter za osvježavanje zraka, odvojite ga od većeg filtra. Očistite filter za osvježavanje zraka pomoću ručnog usisivača.
5. Veliki filter za zrak očistite toplom, sapunastom vodom. Koristite blagi deterdžent.
6. Isperite filter svježom vodom i oteresite višak vode.

4 Njega i održavanje

7. Osušite ga na hladnom, suhom mjestu i nemojte ga izlagati izravnoj sunčevoj svjetlosti.
8. Nakon što se osuši, filter za osvježavanje zraka spojite na veći filter te ih zajedno vratite nazad u unutarnju jedinicu.
9. Zatvorite prednju ploču unutarnje jedinice.

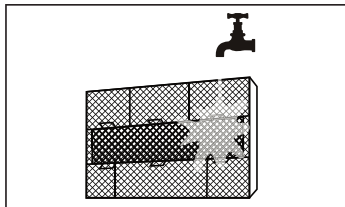
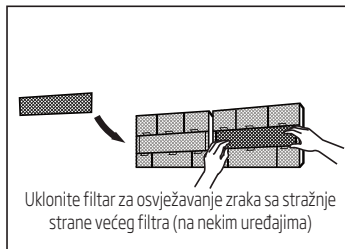
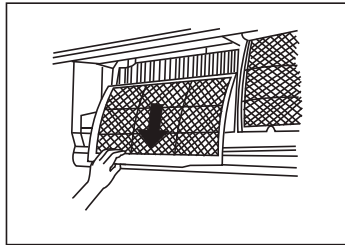
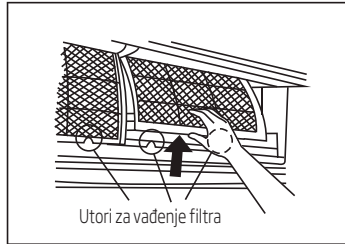

Upozorenje



Nemojte dodirivati (plazma) filter za osvježavanje zraka najmanje 10 minuta nakon što isključite jedinicu.

Upozorenje



- Prije mijenjanja filtra ili čišćenja, isključite uređaj i izvucite utikač iz utičnice.
- Prilikom uklanjanja filtra, ne dodirujte metalne dijelove jedinice. Može doći do ozljeda zbog oštih metalnih rubova.
- Nemojte koristiti vodu za čišćenje unutarnjeg dijela unutarnje jedinice. To može oštetiti izolaciju i prouzročiti strujni udar.
- Ne izlažite filter izravnom sunčevom svjetlu prilikom sušenja. To može deformirati, odnosno smanjiti filter.

4.3 Podsjetnik na održavanje filtra za zrak (neobavezno)

4.3.1 Podsjetnik na čišćenje filtra za zrak

Nakon 240 sati rada, na zaslonu unutarnje jedinice počeo će treperiti slova „CL“. To je podsjetnik na čišćenje filtra za zrak. Nakon 15 sekundi, uređaju će se vratiti prethodni zaslon.

Da biste ponovno postavili podsjetnik, pritisnite gumb **LED** na daljinskom upravljaču 4 puta ili pritisnite gumb **MANUAL CONTROL** (RUČNO UPRAVLJANJE) 3 puta. Ako ne postavite podsjetnik ponovno, poruka „CL“ će ponovno treperiti kada ponovno pokrenete uređaj.

4.3.2 Podsjetnik na zamjenu filtra za zrak

Nakon 2880 sati upotrebe, na zaslonu unutarnje jedinice počeo će treperiti slova „nF“. To je podsjetnik na zamjenu filtra za zrak. Nakon 15 sekundi, uređaju će se vratiti prethodni zaslon.

Da biste ponovno postavili podsjetnik, pritisnite gumb **LED** na daljinskom upravljaču 4 puta ili pritisnite gumb **MANUAL CONTROL** (RUČNO UPRAVLJANJE) 3 puta. Ako ne postavite podsjetnik ponovno, poruka „nF“ će opet treperiti kada ponovno pokrenete uređaj.

4 Njega i održavanje

Upozorenje



- Održavanje i čišćenje vanjske jedinice trebao bi obavljati ovlašteni prodavač ili ovlašteni serviser.
- Popravke jedinice trebao bi obavljati ovlašteni prodavač ili ovlašteni serviser.

4.4 Održavanje - duga razdoblja bez upotrebe

Ako klima uređaj ne namjeravate koristiti dulje vrijeme, učinite sljedeće:

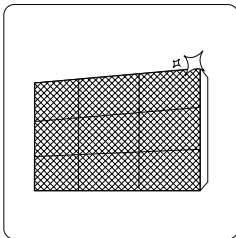

Očistite sve filtre

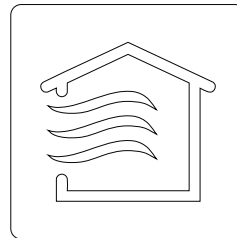

Uključite funkciju FAN (VENTILATOR) i pustite da uređaj tako radi dok se ne osuši u potpunosti

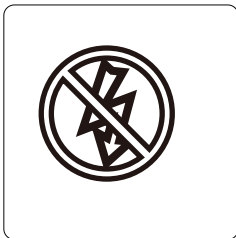

Isključite uređaj i izvucite utikač iz utičnice

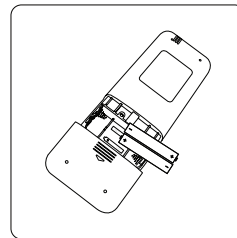

Izvadite baterije iz daljinskog upravljača

4 Njega i održavanje

4.5 Održavanje - pregled pred sezonu

Nakon dugih razdoblja bez upotrebe ili prije razdoblja u kojima ćete uređaj često koristiti, učinite sljedeće:

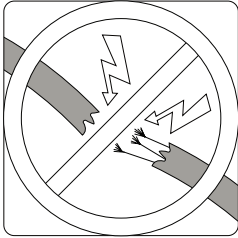

Provjerite ima li oštećenja na žicama

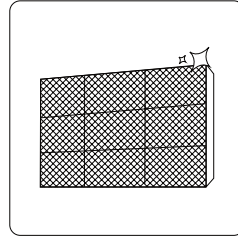

Očistite sve filtre



Provjerite nepropusnost cijevi

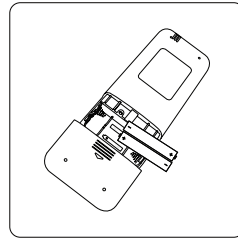

Zamijenite baterije

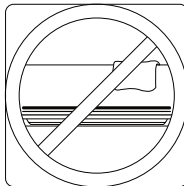

Provjerite blokira li nešto otvore za ulaz i izlaz zraka

5 Otklanjanje poteškoća

Sigurnosne mjere predostrožnosti

Odmah isključite uređaj u slučaju da dođe do BILO KOJIH od sljedećih situacija!

- Kabel za napajanje je oštećen ili neuobičajeno topao
- Osjeća se miris paljenja/izgorenog materijala
- Uređaj proizvodi bučne ili neuobičajene zvukove
- Osigurač pregori ili rastavna sklopka osigurača često iskače
- Došlo je do prodora vode ili drugih predmeta u unutrašnjost uređaja ili je nešto ispalo iz njega



Ne pokušavajte popraviti to sami! Odmah kontaktirajte ovlaštenog servisera!

5.1 Česte poteškoće

Sljedeće poteškoće ne moraju nužno predstavljati kvar, a u većini slučajeva nema potrebe za popravkom.

Poteškoće	Mogući uzroci
Jedinica se ne uključuje pritiskom na gumb ON/OFF (UKLJUČENO/ ISKLJUČENO)	Jedinica ima trominutnu zaštitnu značajku koja sprječava preopterećivanje uređaja. Uređaj se ne može ponovno pokrenuti unutar tri minute nakon što se ta značajka aktivirala.
Uređaj se prebacuje s načina rada COOL/HEAT (HLAĐENJE/GRIJANJE) na način rada FAN (VENTILATOR)	Uređaj može sam promijeniti svoju postavku da bi spriječio nastanak mraza na jedinici. Nakon što se temperatura povisi, uređaj će ponovno početi raditi u prethodno odabranom načinu rada. Postavljena temperatura je postignuta pa uređaj isključuje kompresor. Uređaj će nastaviti raditi kada se temperatura počne mijenjati.
Iz unutarnje jedinice izlazi bijela magla	Velika razlika u temperaturi zraka između zraka u prostoriji i klimatiziranog zraka može prouzročiti nastanak bijele magle u područjima s puno vlage.
Iz unutarnje, ali i vanjske jedinice izlazi bijela magla	Kada se jedinica ponovno pokrene u načinu rada HEAT (GRIJANJE) nakon odmrzavanja, može doći do pojave bijele maglice zbog vlage nastale kao posljedice postupka odmrzavanja.

5 Otklanjanje poteškoća

Poteškoće	Mogući uzroci
Unutarnja jedinica proizvodi neuobičajene zvukove	Zvuk zviždanja zraka može se čuti tijekom ponovnog postavljanja lamela u svoj položaj.
	Zvuk škripanja može se čuti nakon postavljanja uređaja u način rada HEAT (GRIJANJE) zbog širenja i skupljanja plastičnih dijelova uređaja.
Unutarnja, ali i vanjska jedinica proizvode neuobičajene zvukove	Tih zvuk šištanja tijekom rada uređaja: to je uobičajeno, a zvuk nastaje zbog strujanja rashladnog sredstva kroz unutarnju i vanjsku jedinicu.
	Tih zvuk šištanja prilikom pokretanja, zaustavljanja ili odmrzavanja uređaja: taj je zvuk uobičajen, a nastaje zbog zaustavljanja ili promjene smjera rashladnog sredstva.
	Zvuk škripanja: uobičajeno širenje i skupljanje plastičnih i metalnih dijelova zbog promjena temperature tijekom rada može uzrokovati zvukove škripanja.
Vanjska jedinica proizvodi neuobičajene zvukove	Jedinica će proizvoditi razne zvukove s obzirom na trenutni način rada.
Iz vanjske ili unutarnje jedinice izlazi prašina	Ako jedinica dulje vremena ne radi može doći do nakupljanja prašine koja će se izbaciti kada se uređaj uključi.
	Skupljanje prašine može se umanjiti prekrivanjem uređaja tijekom duljeg razdoblja nekorištenja.
Uređaj proizvodi neugodan miris	Jedinica može apsorbirati mirise iz okoliša (npr. miris namještaja, mirise kuhanja, cigareta, itd.) koji kasnije izlaze tijekom rada.
	Na filtrima jedinice se stvorila plijesan koja bi se trebala otkloniti.
Ventilator vanjske jedinice ne radi	Tijekom rada, brzinom ventilatora se upravlja kako bi se optimizirao rad proizvoda.
Uređaj ne funkcionira ispravno, ponaša se nepredvidivo ili ne reagira	Nepravilno funkcioniranje uređaja može biti uzrokovano smetnjama nastalim zbog odašiljača mobilnih operatora ili pojačivača signala.
	U tom slučaju, pokušajte sljedeće: <ul style="list-style-type: none">• Izvucite utikač uređaja iz utičnice, a zatim ga ponovno spojite.• Pritisnite gumb ON/OFF (UKLJUČENO/ISKLJUČENO) na daljinskom upravljaču da biste ponovno pokrenuli rad.



Napomena: Ako problem ne prestaje, kontaktirajte lokalnog prodavača ili najbliži centar za korisnike. Detaljno im opišite kvar uređaja i recite broj vašeg modela.

5 Otklanjanje poteškoća

5.2 Otklanjanje poteškoća

U slučaju poteškoća, provjerite sljedeće stavke prije no što zatražite popravak jedinice.

Poteškoća	Mogući uzroci	Rješenje
Nedovoljno hlađenje	Možda je postavljena temperatura viša od temperature u prostoriji	Smanjite postavljenu temperaturu
	Izmjenjivač topline vanjske ili unutarnje jedinice je prljav	Očistite zaprljani izmjenjivač topline
	Filtar za zrak je prljav	Izvadite filtar i očistite ga u skladu s uputama
	Blokirani su otvori za ulaz ili izlaz zraka na bilo kojoj od jedinica	Isključite jedinicu, uklonite prepreku i ponovno uključite jedinicu
	Vrata i prozori su otvoreni	Držite vrata i prozore zatvorenim dok koristite uređaj
	Sunčeva svjetlost povećava temperaturu u prostoriji	Zatvorite prozore i zastore tijekom razdoblja kada je temperatura visoka ili kada je sunce jako žarko
	Previše izvora topline u prostoriji (ljudi, računala, električni uređaji, itd.)	Smanjite količinu izvora topline
	Mala količina rashladnog sredstva nastala zbog curenja ili dugog vremena upotrebe	Provjerite da ne dolazi do curenja rashladnog sredstva, prema potrebi zabrtvite sustav i dopunite rashladno sredstvo
Uređaj ne radi	Aktivirana je (neobavezna) funkcija SILENCE (TIHI RAD)	Funkcija SILENCE (TIHI RAD) može smanjiti snagu uređaja na način da smanji radnu frekvenciju. Isključite funkciju SILENCE (TIHI RAD).
	Prekid napajanja	Pričekajte ponovnu uspostavu isporuke električne energije
	Isključeno napajanje	Uključite napajanje
	Pregorjeli osigurač	Zamijenite osigurač
	Prazne baterije daljinskog upravljača	Zamijenite baterije
	Aktivirana je trominutna zaštita uređaja	Pričekajte tri minute i ponovno pokrenite uređaj
Brojač vremena je aktiviran	Isključite brojač vremena	

5 Otklanjanje poteškoća

Poteškoća	Mogući uzroci	Rješenje
Uređaj se često pokreće i zaustavlja	Premalo rashladnog sredstva u sustavu	Provjerite da ne dolazi do curenja i dopunite sustav rashladnim sredstvom.
	U sustav je ušao nestlačiv plin ili vlaga.	Ispustite rashladno sredstvo i napunite sustav novim rashladnim sredstvom
	Neispravan kompresor	Zamijenite kompresor
	Previsoki ili preniski napon	Ugradite manostat za regulaciju napona
Nedovoljno grijanje	Vanjska je temperatura iznimno niska	Koristite pomoćni uređaj za grijanje
	Hladan zrak ulazi kroz vrata i prozore	Držite vrata i prozore zatvorenim dok koristite uređaj
	Mala količina rashladnog sredstva nastala zbog curenja ili dugog vremena upotrebe	Provjerite da ne dolazi do curenja rashladnog sredstva, prema potrebi zabrtvite sustav i dopunite rashladno sredstvo
Indikatorske žaruljice neprestano trepere	Uređaj može stati s radom ili nastaviti radi sigurno. Ako indikatorske žaruljice nastave treperiti ili se pojave šifre greške, pričekajte otprilike 10 minuta. Moguće je da će se poteškoća riješiti sama od sebe.	
Na zaslonu unutarnje jedinice prikazane su sljedeće šifre grešaka:	Ako to nije slučaj, izvucite utikač iz utičnice i ponovno ga spojite. Uključite uređaj.	
• E0, E1, E2...	Ako poteškoća ne prestaje, izvucite utikač iz utičnice i kontaktirajte najbliži centar za korisnike.	
• P1, P2, P3...		
• F1, F2, F3...		



Napomena: Ako problem ne prestaje niti nakon gore opisanih pregleda i dijagnostike, odmah isključite uređaj i kontaktirajte najbliži centar za korisnike.

6 Europske smjernice za odlaganje

Ovaj uređaj sadrži rashladno sredstvo i druge materijale koji mogu biti opasni. Prilikom odlaganja ovog uređaja, zakonom su određeni posebni postupci prikupljanja i obrade. **Nemojte** odlagati ovaj proizvod kao otpad iz kućanstva ili nerazvrstani komunalni otpad.

Prilikom odlaganja ovog uređaja, imate sljedeće mogućnosti:

- odlaganje uređaja u određenom objektu za prikupljanje komunalnog električnog otpada.
- prilikom kupovine novog uređaja, prodavač će preuzeti stari uređaj bez dodatne naknade.
- proizvođač će preuzeti stari uređaj bez dodatne naknade.
- prodajte uređaj ovlaštenom trgovcu za otpadni metal.



Posebna napomena

Odlaganje uređaja u šumi ili drugom prirodnom okruženju ugrožava vaše zdravlje i loše je za okoliš. Opasne tvari mogu iscuriti u podzemnu vodu i ući u prehrambeni lanac.



Ovaj simbol označava da se ovaj proizvod ne smije odlagati zajedno s ostalim kućanskim otpadom na kraju njegovog radnog vijeka. Rabljeni uređaj mora se vratiti na službeno sabirno mjesto za recikliranje električnih i elektroničkih uređaja. Da biste pronašli te sustave za prikupljanje, obratite se lokalnim vlastima ili prodavaču gdje je proizvod kupljen. Svako kućanstvo igra važnu ulogu u uporabi i recikliranju starih uređaja. Odgovarajuće odlaganje iskorištenog aparata pomaže u sprečavanju mogućih negativnih posljedica za okoliš i ljudsko zdravlje.

7 Upute za ugradnju

7.1 Uputa za fluorirane plinove

Ovaj proizvod sadrži fluorirane stakleničke plinove.

Fluorirani staklenički plinovi sadržani su u hermetički zatvorenoj opremi.

Ugradnju, servis, održavanje, popravke, provjere mogućnosti curenja ili stavljanje opreme izvan pogona i recikliranje proizvoda trebaju obavljati fizičke osobe koje posjeduju relevantne certifikate.

Ako sustav ima ugrađen sustav za otkrivanje curenja, provjere curenja bi se trebale obavljati barem svakih 12 mjeseci kako bi se osiguralo pravilno funkcioniranje sustava.

Ako je na proizvodu potrebno obaviti provjere curenja, trebalo bi navesti koliko često se provjere trebaju obavljati te izraditi i spremiti evidenciju o provjerama curenja.



Napomena: Za hermetički zatvorenu opremu, prenosivi klima uređaj, prozorski klima uređaj i odvlaživač, ako ekvivalent CO₂ fluoriranog stakleničkog plina iznosi manje od 10 tona, ne bi se trebalo obavljati provjere curenja.

8 Specifikacije

Broj modela	BEHPI 090/ BEHPI 091	BEHPI 120/ BEHPI 121	BEHPI 180/ BEHPI 181	BEHPI 240/ BEHPI 241
Ukupna količina rashladnog sredstva (g)	R32/700	R32/800	R32/1250	R32/1600
Klimatski razred	T1	T1	T1	T1
Vrsta grijanja	Toplinska pumpa	Toplinska pumpa	Toplinska pumpa	Toplinska pumpa
Glavna funkcija				
GWP (potencijal globalnog zatopljenja)	675	675	675	675
Ekvivalent CO ₂ (tone)	0,47	0,54	0,84	1,08
Snaga hlađenja (W)	2700 (Pdesign C - projektno opterećenje za hlađenje)	3500 (Pdesign C - projektno opterećenje za hlađenje)	5100 (Pdesign C - projektno opterećenje za hlađenje)	7000 (Pdesign C - projektno opterećenje za hlađenje)
Snaga grijanja (W)	2400 (Pdesign H - projektno opterećenje za grijanje)	2600 (Pdesign H - projektno opterećenje za grijanje)	4000 (Pdesign H - projektno opterećenje za grijanje)	5000 (Pdesign H - projektno opterećenje za grijanje)
Vrijednosti SEER/AEER/ ponderirani EER (W/W)	7.1 (SEER, EU)	7.1 (SEER, EU)	6.4 (SEER, EU)	6.4 (SEER, EU)
Vrijednosti SCOP/ACOP/ ponderirani EER (W/W)	4.0 (SCOP, EU)	4.1 (SCOP, EU)	4.0 (SCOP, EU)	4.0 (SCOP, EU)
Napon/frekvencija (V/Hz)	220-240 V ~ 50 Hz, monofazna	220-240 V ~ 50 Hz, monofazna	220-240 V ~ 50 Hz, monofazna	220-240 V ~ 50 Hz, monofazna
Nazivna ulazna snaga (W)	2075	2200	2550	3600
Nazivna ulazna struja (A)	9,5	10	11,5	16
Promjer visokotlačnih cijevi (mm)	Ø 6,35 (1/4")	Ø 6,35 (1/4")	Ø 6,35 (1/4")	Ø 9,52 (3/8")
Promjer niskotlačnih cijevi (mm)	Ø 9,52 (3/8")	Ø 9,52 (3/8")	Ø 12,7 (1/2")	Ø 15,9 (5/8")
Logistički podaci				
Unutarnja jedinica u ambalaži (ŠxDxV) mm	752x291x218	832x297x223	994x319x251	1119x336x259
Vanjska jedinica u ambalaži (ŠxDxV) mm	770x300x555	770x300x555	800x333x554	845x363x702
Masa unutarnje jedinice - u ambalaži (kg)	8.5	9.5	12	15
Masa vanjske jedinice - u ambalaži (kg)	27	27	38	52

1. U specifikacijama su navedene standardne vrijednosti izračunate na temelju nominalnih radnih uvjeta. Moguće su odstupanja u radnim uvjetima.
2. Naša tvrtka brzo tehnički napreduje. Neće biti prethodnih napomena za bilo kakve izmjene tehničkih podataka. Pročitajte pločicu s podacima na klima uređaju.

Manufactured by Arcelik A.S. Karaagac Cd.
No:2-6 34445 Sutluce, Beyoglu, Istanbul, Turkey
Importer in Croatia - Elipso d.o.o.
Gospodarska 16c, 10255 Donji Stupnik, Hrvatska

