

Uputstvo za upotrebu

Za modele: D30-20ED6
D50-20ED6
D80-20ED6
D100-20ED6



Gornji dijagram je isključivo za referencu. Molimo da izgled stvarnog proizvoda uzmete kao standard.

Zahvaljujemo vam se što ste kupili naš bojler.
Pre instaliranja i upotrebe bojlera, pažljivo pročitajte ovo
uputstvo i sačuvajte ga za buduću upotrebu.



Opće napomene

- Ugradnju i održavanje mora obavljati ovlašteno osoblje.
- Proizvođač neće biti odgovoran za bilo kakvu štetu ili kvar uzrokovan nepravilnom instalacijom ili nepoštivanje sljedećih uputa sadržanih u ovom priručniku.
- Detaljnije upute za instalaciju i održavanje potražite u sljedećem tekstu.

SADRŽAJ

NAZIV	STR.
1. Mjere predostrožnosti.....	(2)
2. Osnovne informacije o proizvodu.....	(3)
3. Instalacija uređaja.....	(5)
4. Načini upotrebe.....	(8)
5. Održavanje.....	(9)
6. Rješavanje problema.....	(10)

1. Mjere predostrožnosti

Prije instalacije ovog bojlera, provjerite i potvrdite da je linija za uzemljenje na utičnici za napajanje pouzdano uzemljena. U suprotnom, električni bojler se ne može instalirati i koristiti. Ne koristite produžne kablove. Nepravilna instalacija i upotreba ovog električnog bojlera može dovesti do ozbiljnih šteta u kućanstvu ili gubitka imovine.

Posebna upozorenja

- Utičnica za napajanje mora biti pouzdano uzemljena. Nazivna struja utičnice ne smije biti manja od 10A. Utičnica i utikač moraju biti suhi kako bi se spriječilo „curenje“ električne energije. Visina instalacije utičnice ne smije biti manja od 1,8 m.
- Zid na koji se postavlja električni bojler mora biti u stanju da podnese dva puta veće opterećenje od bojlera potpuno napunjenog vodom bez izobličenja i pukotina. U suprotnom, moraju se primeniti druge mere jačanja opterećenja.
- Sigurnosni tlačni ventil pričvršćen na grijač mora biti ugrađen na dovod hladne vode u ovom bojleru (vidi sliku 1.) i osigurati da nije izložen uvjetima maglovitih para. Voda se može odvoditi iz ventila za smanjenje tlaka, tako da odvodna cijev mora biti širom otvorena u zraku; Sigurnosni ventil za tlak treba redovno provjeravati i čistiti kako ne nije blokiran.

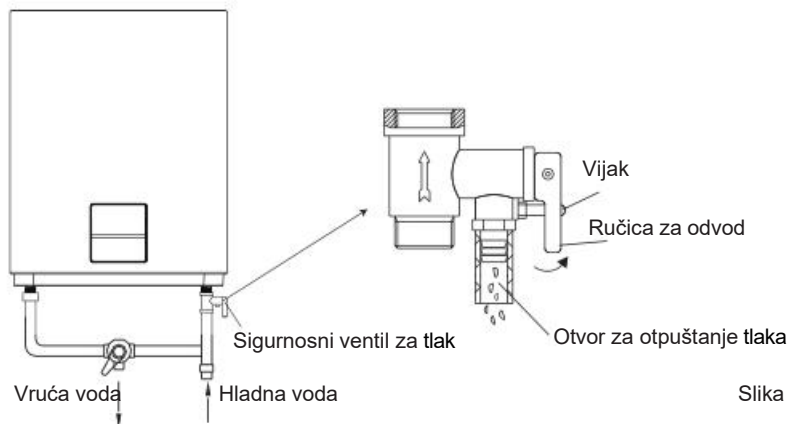

- Kada prvi put koristite bojler (ili prvi put nakon održavanja), bojler se ne smije uključiti dok se potpuno ne napuni vodom. Najmanje jedan od izlaznih ventila mora se otvoriti prilikom punjenja vode, kako bi se ispuhao zrak. Ovaj ventil se može zatvoriti nakon što se bojler potpuno napuni vodom.
- Bojler nije namijenjen osobama (uključujući djecu) sa smanjenim fizičkim, osjetljivim ili mentalnim sposobnostima ili nedostatkom iskustva i znanja, osim ako su pod nadzorom ili ako im je osoba odgovorna za njihovu sigurnost dala upute u vezi s uporabom proizvoda. Djecu treba držati pod nadzorom kako bi se osiguralo da se ne igraju bojlernom.
- Tijekom zagrijavanja vode voda može kapati iz tlačne osovine višenamjenskih ventila. Ovo je normalna pojava. Ako curi velika količina vode, za popravke se obratite centru za pomoć kupcima. Ovaj otvor za otpuštanje tlaka ni na koji način ne smije biti blokiran; u protivnom može doći do oštećenja bojlera i nesreće.
- Odvodna cijev povezana s osovinom za otpuštanje tlaka mora se nagnuti prema dolje.
- Budući da temperatura vode unutar bojlera može doseći i do 75C, topla voda ne smije doći u kontakt s ljudskim tijelom kada se odmah koristi. Prilagodite temperaturu vode na odgovarajuću temperaturu kako biste izbjegli opekline.
- Ako je fleksibilni kabel za napajanje oštećen, mora se zamijeniti poseban kabel za napajanje koji isporučuje proizvođač i profesionalno osoblje za održavanje.

- Ako su neki dijelovi i komponente ovog električnog bojlera oštećeni, za popravke se obratite Centru za pomoć kupcima.
- Ovaj uređaj nije namijenjen osobama (uključujući djecu) sa smanjenim fizičkim, osjetilnim ili mentalnim sposobnostima ili nedostatkom iskustva i znanja, osim ako su pod nadzorom ili ako im je osoba odgovorna za njihovu sigurnost dala upute u vezi s uporabom uređaja.
- Djecu treba držati pod nadzorom kako bi se osiguralo da se ne igraju s uređajem.
- Maksimalni ulazni tlak vode je 0,5MPa; minimum je 0,1MPa, ako je potrebno da bi uređaj ispravno radio.
- Voda može kapati iz odvodne cijevi tlačnog ventila i ta cijev mora ostati otvorena; Uređaj za ublažavanje tlaka treba redovito koristiti za uklanjanje nečistoća i potvrdu da nije blokiran.
- Voda iz kotla može se ispustiti kroz tlačni ventil. Odvijte sigurnosni ventil za tlak i podignite ručicu za odvod.(videti sliku 1) Odvodna cijev povezana s osovinom za otpuštanje tlaka mora se nagnuti prema dolje.

2. OSNOVNE INFORMACIJE O PROIZVODU

2.1 Nomenklatura

D * - * * *
 ① ② ③ ④ ⑤

- ① je šifra proizvoda akumulacijskog električnog bojlera;
- ② je kapacitet (L);
- ③ predstavlja nazivnu snagu (*100W);
- ④ predstavlja kod šablona (npr.: A, B, C ...);
- ⑤ predstavlja proširenje šablona (npr.: 1,2,3 ...);



NAPOMENA

Ovaj priručnik odnosi se na akumulacijske električne bojlere (D * - ***) koje proizvodi ova tvrtka.

2.2 Parametri tehničkih performansi

Model	Zapremina (L)	Snaga (W)	Napon (ACV)	Tlak (MPa)	Maks. temp. vode (°C)	Klasa zaštite	Vodootpornost
D30-20ED6	30	2000	220-240	0.75	75	I	IPX4
D50-20ED6	50	2000	220-240	0.75	75	I	IPX4
D80-20ED6	80	2000	220-240	0.75	75	I	IPX4
D100-20ED6	100	2000	220-240	0.75	75	I	IPX4

2.3 Kratak opis konstrukcije proizvoda

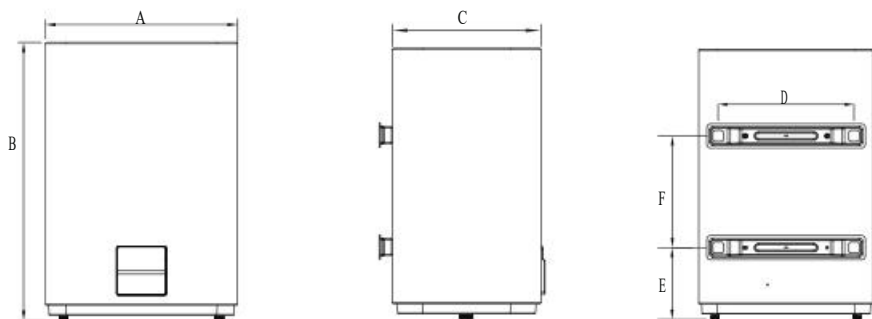

↑ STRUKTURA PROIZVODA ZA D*-*D

	D30-20ED6	D50-20ED6	D80-20ED6	D100-20ED6
A	469	469	569	569
B	589	875	902	1087
C	245	245	295	295
D	365	365	485	485
E	183	183	265	265
F	302	470	365	550

(Napomena: Sve dimenzije su u mm)

2.4 Šema unutrašnjeg ožičenja

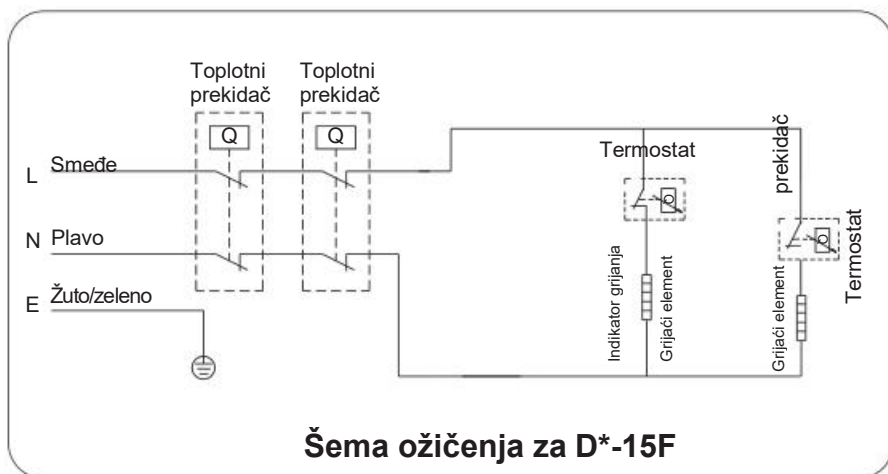

3. INSTALACIJA UREĐAJA

3.1 Uputstvo za instalaciju

- ① Ovaj električni bojler mora biti postavljen na čvrsti zid. Ako čvrstoća zida ne može izdržati opterećenje jednako dvostruko većoj ukupnoj težini kotla potpuno napunjenog vodom, tada je potrebno ugraditi poseban nosač. U slučaju šupljeg zida od opeke, pobrinite se da je u potpunosti ispunjen cementnim betonom.
- ② Nakon odabira odgovarajućeg mjesta, odredite položaje dvaju instalacijskih otvora koji se koriste za vijke za proširenje kuka (određeni specifikacijom proizvoda koju ste odabrali). Napravite dva prstena u zidu pomoću bušilice veličine koja odgovara širini vijaka za proširenje pričvršćenih na stroj, umetnite vijke, okrenite kuku prema gore, zategnite matice kako biste učvrstili vijke, a zatim objesite električni bojler. Može se objesiti na otvor viseće ploče ili donjeg dijela viseće ploče (vidi sliku 2).



- ③ Instalirajte utičnicu za napajanje u zid. Zahtjevi za utičnicu su sljedeći: 250V/10A, jednolični, tri elektrode. Preporučuje se da utičnicu postavite desno iznad bojlera. Visina utičnice do tla ne smije biti manja od 1,8 m (vidi sliku 3). Ako vrh nije funkcionalan, kabel treba zamijeniti stručna osoba.

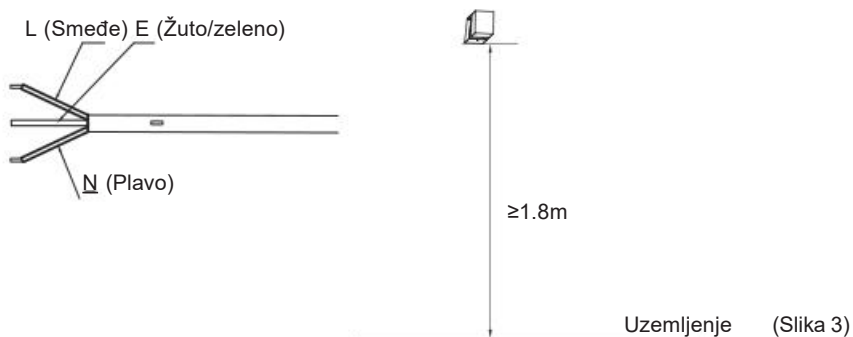

- ④ Ako je kupaonica premala, bojler se može postaviti negdje drugdje izvan utjecaja sunčeve svjetlosti i kiše. Međutim, kako bi se smanjio gubitak topline na cjevovodu, mjesto na kojem se stavlja bojler mora biti u zatvorenom prostoru i mora biti što bliže bojleru.

3.2 Priključak na cjevovod

- ① Dimenzija svakog dijela cijevi je G1/2"; visoki tlak na ulazu treba koristiti kao Pa jedinica; minimalni tlak na ulaz treba koristiti Pa kao jedinicu.
- ② Povezivanje ventila za smanjenje tlaka sa bojlerom na dovodu u bojler.
- ③ Kako bi se izbjeglo curenje pri spajanju na cjevovod, gumene brtve koje se isporučuju s bojlerom moraju se dodati na kraj navoja kako bi se osigurali vodootporni sastojci (vidi sliku 4.).

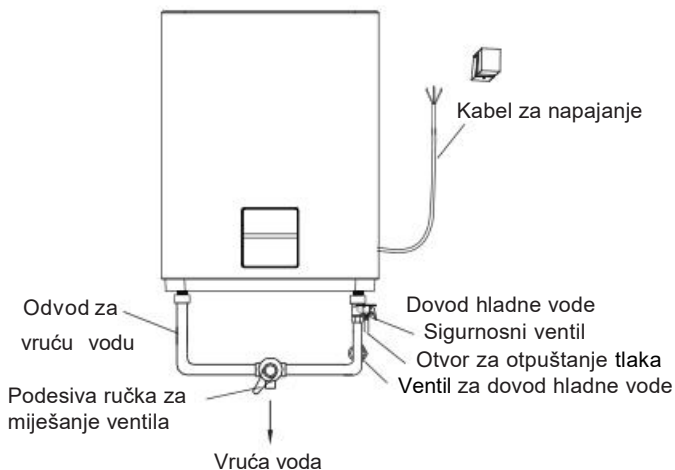

(Slika 4)

- ④ Ako korisnici žele ostvariti višesmjerni dolazni sustav, pogledajte metodu prikazanu na sličnim.5 i sličnim.6 za spajanje cjevovoda.

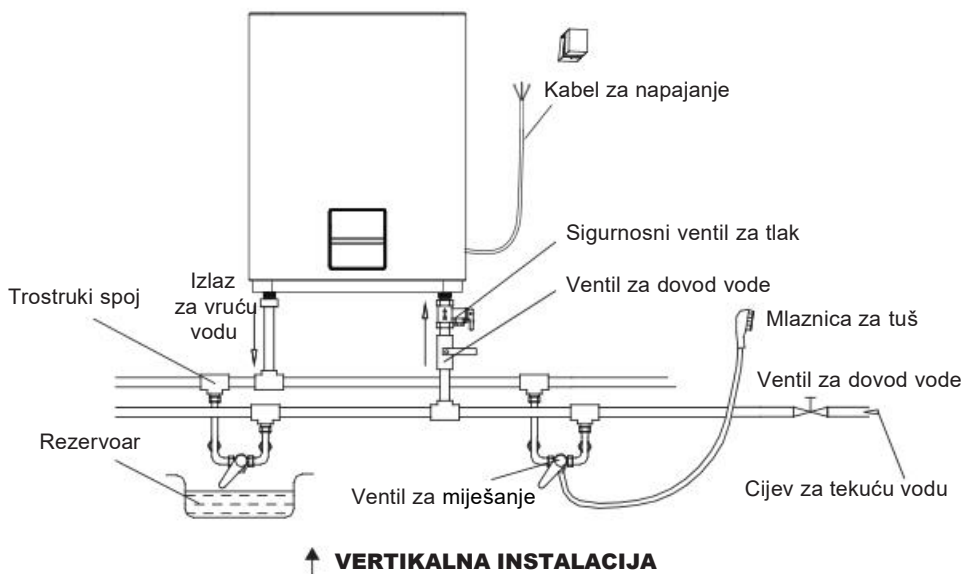

(Slika 5)

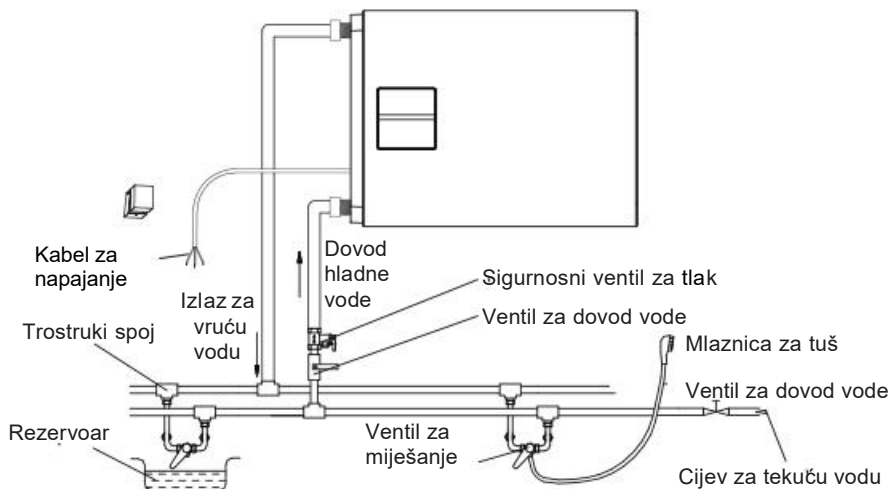

↑ HORIZONTALNA INSTALACIJA

(Sl. 6)

- ⑤ Horizontalna instalacija, smjer vodovodne cijevi mora biti lijevo, ako želite promijeniti smjer kontrolne ploče, to mora učiniti profesionalna osoba.
- 1) Prvo, kabel za napajanje ne smije biti priključen u struju.
 - 2) Drugo, koristite alat za otvaranje kontrolne ploče i instalirajte nakon okretanja smjera.
 - 3) Treće, provjerite je li nadzorna ploča instalirana

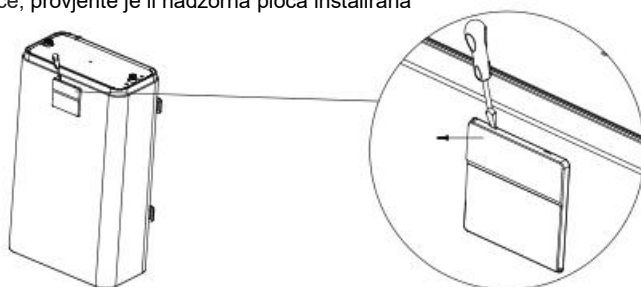

(Slika.7)

⚠ To smije biti učinjeno samo od strane profesionalaca.



NAPOMENA

Svakako upotrijebite dodatke koje nudi naša tvrtka za ugradnju ovog električnog bojlera. Ovaj električni bojler ne može se objesiti na nosač dok se ne potvrdi da je nosač čvrst i pouzdan. Inače, električni kotao može pasti sa zida, što može dovesti do oštećenja bojlera, čak i ozbiljnih ozljeda. Prilikom određivanja točke vijčane osovine mora se osigurati da postoji udaljenost od najmanje 0,2 m desno od električnog bojlera, kako bi se omogućilo održavanje bojlera, ako je potrebno.

4. NAČINI UPOTREBE

- Prvo otvorite bilo koji izlazni ventil na izlazu iz bojlera, a zatim otvorite ulazni ventil. Bojler se puni vodom. Kada voda izađe iz izlazne cijevi, to znači da je bojler u potpunosti napunjen vodom i izlazni ventil se može zatvoriti.



NAPOMENA

Tijekom normalnog rada ventil za dovod vode uvijek mora biti otvoren

- Kada priključite utikač u utičnicu, indikatorska lampica će se upaliti.
- Termostat će automatski kontrolirati temperaturu. Kada temperatura vode unutar bojlera dosegne zadanu temperaturu, automatski će se isključiti kada temperatura vode padne ispod zadane vrijednosti, kotao će se automatski uključiti kako bi ponovno pokrenuo zagrijavanje vode

4.1 Rad jedinice

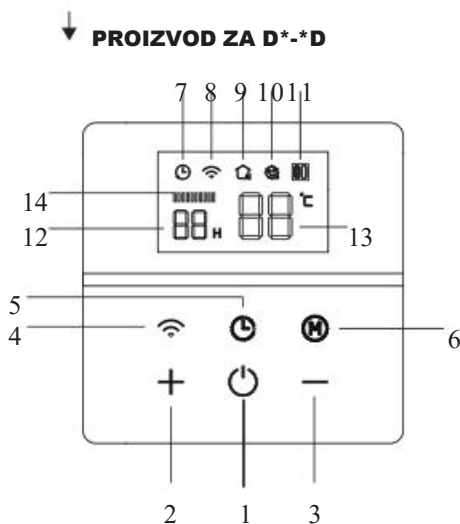

(Slika.8)

- ① "1" je gumb za paljenje i isključivanje uređaja;
- ② "2""3" su tipke za kontrolu temperature vode.
Svakim pritiskom tipke temperatura se povećava/smanjuje za 1 °C. Ako dugo držite tipku, povećat će se/smanjiti temperatura za 5 °C
- ③ "4" je tipka za povezivanje sa WiFi. Kada je uređaj uključen, uređaj ćete povezati s WiFi-jem dugim pritiskom na "4". Tada će ikona "8" početi treptati. Nakon uspješnog povezivanja ikona će biti uključena.
- ④ "5" je tipka za tajmer. Kada pritisnete tipku "5", uključit će se ikona "7", zaslon "13" prikazat će se 55 °C, a "12" će treptati. Pritisnite "+" - "da biste postavili vrijeme (pritiskom na "+"- mijenjajući vrijeme u 1 satu). Vremenski raspon je 2-23 sata. Da biste potvrdili, pritisnite "5" ili ne dirajte ništa 5 sekundi. U tom trenutku vrijeme je potvrđeno i gumb "13" "počet će treptati. Pritisnite "+" "+" za podešavanje temperature. Da biste potvrdili, pritisnite "5" ili ne dirajte ništa 5 sekundi.

- ⑤ Kada pritisnete tipku "6", ako se uključi ikona "9", to znači da je uključen inteligentni način memorije. U tom trenutku zadana temperatura je 75 °C; Nakon tjedan dana korištenja, uređaj pamti način rada.
- ⑥ Ukoliko se ikona "10" upali pri pritisku na tipku "6", to znači da se aktivira režim za sprečavanje daljnjeg stvaranja bakterija. Zadana temperatura je 80 °C, a temperatura se ne može prilagoditi; Nakon petominutnog zagrijavanja automatski će se vratiti zagrijavanju oba spremnika
- ⑦ Ukoliko je ikona "11" uključena kada pritisnete tipku "6", to znači da je uključen način rada s jednim spremnikom. U tom slučaju, samo se jedan spremnik zagrijava.
- ⑧ "14" je količina tople vode, punjenje kvadrata pokazuje da se voda potpuno zagrijava, a treptajuće stanje ukazuje na to da se još uvijek zagrijava.

4.2 Greške

E2: Pretvarajući kemijske tvari u pepeo--- Ponovno napunite vodom i zagrijte.

E3: Pregrijavanje---Provjerite ili zamijenite sustav grijanja.

E4: Pogreška senzora---Provjerite ili zamijenite senzor.

5. ODRŽAVANJE

- Ograničenje temperature smanjuje napajanje ako se grijač pregrije ili ošteti termostat. Potrebno je ručno resetiranje. Vidi sliku 9.

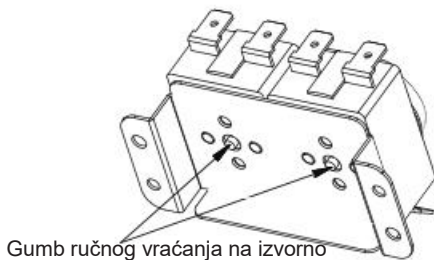

(Slika 9)



UPOZORENJE

Nekvalificirane osobe ne smiju rastavljati toplinski prekidač za resetiranje. Obratite se profesionalcima za održavanje. Inače, naša tvrtka neće biti odgovorna ako dođe do nesreće koja bi utjecala na kvalitetu proizvoda.

- Provjerite utikač i utičnicu što je češće moguće. Mora se osigurati siguran električni kontakt i pravilno uzemljenje. Utikač i utičnica ne smiju se pregrijavati.
- Ako se bojler ne koristi dugo vremena, posebno u regijama s niskim temperaturama zraka (ispod 0C), potrebno je ispuštati vodu iz bojlera kako bi se spriječila oštećenja kotla zbog ledene vode u unutarnjem spremniku (upute za odvodnju vode iz unutarnjeg spremnika, potražite u ovom uputstvu)
- Kako bi se osigurao dug pouzdan rad bojlera, preporuča se redovito čistiti unutarnji spremnik i uklanjati naslage na električnom grijaču bojlera.
- Provjera magnezijeve anode preporučuje se otprilike 6 mjeseci. Ako se materijal potroši, zamijenite ga.



UPOZORENJE

Isključiti iz struje prije održavanja kako biste izbjegli rizik od strujnog udara

6. REŠAVANJE PROBLEMA

Problem	Razlozi	Rešavanje
Indikator zagrijavanja Ne sjaji.	Uređaj za kontrolu temperature ne radi.	Za popravke se obratite stručnom osoblju
Voda ne izlazi iz izlaza za toplu vodu.	1. Prekinut je dovod tekuće vode. 2. Hidraulički tlak je prenizak. 3. Ventil za dovod tekuće vode nije otvoren.	1. Pričekajte da se tekuća voda vrati. 2. Ponovno upotrijebite bojler kada se hidraulički tlak poveća. 3. Otvorite ventil za dovod tekuće vode.
Temperatura vode je previsoka	Sistem za kontrolu temperature vode ne radi.	Za popravke se obratite stručnom osoblju
Curenje vode	Problem sa zaptivkom cevi.	Promijenite brtve na spojevima.



NAPOMENA

Ovaj uređaj nije opremljen utikačem. Dijelovi prikazani u ovom priručniku za upute i održavanje samo su indikativni, dijelovi isporučeni s proizvodom mogu se razlikovati od ilustracija. Ovaj proizvod namijenjen je isključivo za kućnu uporabu. Specifikacije se mogu mijenjati bez prethodne najave.

Proizvod može biti podložen promjenama bez prethodne najave. Molimo vas da ovaj priručnik čuvate ispravnim.

Nanosell d.o.o.

Web site: nanosell.hr

Email: sales@nanosell.hr

Adresa: Radnička cesta 80, Zagreb, Hrvatska